

ต้นฉบับ

สัญญาจ้าง

โครงการติดตั้งระบบสายสัญญาณคอมพิวเตอร์ ระบบไฟฟ้า ระบบโทรศัพท์ พร้อมอุปกรณ์
กองกองทุนและส่งเสริมความเสมอภาคคนพิการ ประจำปีงบประมาณ ๒๕๖๖

สัญญาเลขที่ ๑/๒๕๖๖

สัญญาฉบับนี้ทำขึ้น ณ กรมส่งเสริมและพัฒนาคุณภาพชีวิตคนพิการ เลขที่ ๒๕๕ อาคาร ๖๐ ปี
กรมประชาสงเคราะห์ ถนนราชวิถี แขวงทุ่งพญาไท เขตราชเทวี กรุงเทพมหานคร เมื่อวันที่ ๒๔ เดือนมีนาคม พ.ศ. ๒๕๖๖
ระหว่างกรมส่งเสริมและพัฒนาคุณภาพชีวิตคนพิการ โดย นางสาวสิขากานัจ ศิโพบุณณากานัจ เลขานุการกรม
ปฏิบัติราชการแทนอธิบดีกรมส่งเสริมและพัฒนาคุณภาพชีวิตคนพิการ ตามคำสั่งกรมส่งเสริมและพัฒนาคุณภาพ
ชีวิตคนพิการ ที่ ๑๘๖๗/๒๕๖๔ ลงวันที่ ๗ เดือนธันวาคม พ.ศ. ๒๕๖๔ ซึ่งต่อไปในสัญญานี้เรียกว่า “ผู้ว่าจ้าง”
ฝ่ายหนึ่ง กับบริษัท โพรเวิร์ค ดิจิตอล จำกัด ซึ่งจดทะเบียนเป็นนิติบุคคล ทะเบียนเลขที่ ๐๑๒๕๕๖๓๐๒๑๓๑๘
เมื่อวันที่ ๓ สิงหาคม ๒๕๖๓ ณ สำนักงานหุ้นส่วนบริษัทกลาง มีสำนักงานใหญ่อยู่เลขที่ ๒๒/๑ ชั้นที่ ๓ ห้องเลขที่
N๓/๒-๒ หมู่บ้าน โครงการไนซ์ ออฟฟิศ แอนด์ แวร์เฮาส์ สยามบิมน้ำ ซอยนนทบุรี ๓๒ ตำบลท่าทราย อำเภอ
เมืองนนทบุรี จังหวัดนนทบุรี โดยนางสาวชนิดา นิเวศวรรณ ผู้มีอำนาจลงนามผูกพันนิติบุคคลปรากฏตามหนังสือรับรอง
ของสำนักงานทะเบียนหุ้นส่วนบริษัทกลาง กรมพัฒนาธุรกิจการค้า กระทรวงพาณิชย์ ที่ E๑๐๐๙๑๒๒๐๐๗๐๐๕๐
ลงวันที่ ๒ เดือนกุมภาพันธ์ พ.ศ. ๒๕๖๖ แนบท้ายสัญญานี้ ซึ่งต่อไปในสัญญานี้เรียกว่า “ผู้รับจ้าง” อีกฝ่ายหนึ่ง
คู่สัญญาได้ตกลงกันมีข้อความดังต่อไปนี้

ข้อ ๑ ข้อตกลงว่าจ้าง

ผู้ว่าจ้างตกลงจ้างและผู้รับจ้างตกลงรับจ้างทำงานโครงการติดตั้งระบบสายสัญญาณคอมพิวเตอร์
ระบบไฟฟ้า ระบบโทรศัพท์ พร้อมอุปกรณ์ กองกองทุนและส่งเสริมความเสมอภาคคนพิการ ประจำปีงบประมาณ
๒๕๖๖ เพื่อติดตั้งระบบสายสัญญาณคอมพิวเตอร์ ระบบไฟฟ้า ระบบโทรศัพท์ พร้อมอุปกรณ์เพื่อรองรับการใช้งาน
ของกองกองทุนและส่งเสริมความเสมอภาคคนพิการ ให้สามารถทำงานได้อย่างต่อเนื่อง รวดเร็ว และมีความ
ปลอดภัย ณ กองกองทุนและส่งเสริมความเสมอภาคคนพิการ เลขที่ ๙๑๔ ถนนพระราม ๕ แขวงถนนนครไชยศรี
เขตดุสิต กรุงเทพมหานคร ตามข้อกำหนดและเงื่อนไขแห่งสัญญานี้รวมทั้งเอกสารแนบท้ายสัญญา

ผู้รับจ้างตกลงที่จะจัดหาแรงงานและวัสดุ เครื่องมือเครื่องใช้ ตลอดจนอุปกรณ์ต่าง ๆ ชนิดดี
เพื่อใช้ในงานจ้างตามสัญญานี้

ข้อ ๒ เอกสารอันเป็นส่วนหนึ่งของสัญญา

เอกสารแนบท้ายสัญญาดังต่อไปนี้ให้ถือเป็นส่วนหนึ่งของสัญญานี้

- | | |
|--------------------------------------|----------------------------|
| ๒.๑ ผนวก ๑ รายละเอียดคุณลักษณะของงาน | จำนวน ๕ (ห้า) หน้า |
| ๒.๒ ผนวก ๒ รายละเอียดงานจ้าง | จำนวน ๕๑ (ห้าสิบเอ็ด) หน้า |
| ๒.๓ ผนวก ๓ ใบเสนอราคา | จำนวน ๓ (สาม) หน้า |

ความใดในเอกสารแนบท้ายสัญญาที่ขัดหรือแย้งกับข้อความในสัญญานี้ ให้ใช้ข้อความ
ในสัญญานี้บังคับ และในกรณีที่เอกสารแนบท้ายสัญญาขัดแย้งกันเอง ผู้รับจ้างจะต้องปฏิบัติตามคำวินิจฉัยของผู้ว่าจ้าง

ลงชื่อ.....ผู้ว่าจ้าง

(นางสาวสิขากานัจ ศิโพบุณณากานัจ)

เลขานุการกรม ปฏิบัติราชการแทน
อธิบดีกรมส่งเสริมและพัฒนาคุณภาพชีวิตคนพิการ

ลงชื่อ.....ผู้รับจ้าง

(นางสาวชนิดา นิเวศวรรณ)

บริษัท โพรเวิร์ค ดิจิตอล จำกัด

ต้นฉบับ

- ๒ -

คำวินิจฉัยของผู้ว่าจ้างให้ถือเป็นที่สุด และผู้รับจ้างไม่มีสิทธิเรียกร้องค่าจ้าง หรือค่าเสียหาย หรือค่าใช้จ่ายใด ๆ เพิ่มเติมจากผู้ว่าจ้างทั้งสิ้น

ข้อ ๓ หลักประกันการปฏิบัติตามสัญญา

ในขณะที่ทำสัญญานี้ผู้รับจ้างได้นำหลักประกันเป็นแคชเชียร์เช็ค ของธนาคารกรุงเทพ จำกัด (มหาชน) สาขานนทบุรีเลขที่ ๐๐๐๖๓๓๐๔ ลงวันที่ ๒๓ มีนาคม พ.ศ. ๒๕๖๖ เป็นจำนวนเงิน ๑๓๕,๐๐๐.- บาท (หนึ่งแสนสามหมื่นห้าพันบาทถ้วน) ซึ่งเท่ากับร้อยละ ๕ (ห้า) ของราคาค่าจ้างตามสัญญา มามอบให้แก่ผู้ว่าจ้างเพื่อเป็นหลักประกันการปฏิบัติตามสัญญานี้

กรณีผู้รับจ้างใช้หนังสือค้ำประกันมาเป็นหลักประกันการปฏิบัติตามสัญญา หนังสือค้ำประกันดังกล่าวจะต้องออกโดยธนาคารที่ประกอบกิจการในประเทศไทย หรือโดยบริษัทเงินทุนหรือบริษัทเงินทุนหลักทรัพย์ที่ได้รับอนุญาตให้ประกอบกิจการเงินทุนเพื่อการพาณิชย์และประกอบธุรกิจค้ำประกันตามประกาศของธนาคารแห่งประเทศไทย ตามรายชื่อบริษัทเงินทุนที่ธนาคารแห่งประเทศไทยแจ้งเวียนให้ทราบตามแบบที่คณะกรรมการนโยบายการจัดซื้อจัดจ้างและการบริหารพัสดุภาครัฐกำหนด หรืออาจเป็นหนังสือค้ำประกันอิเล็กทรอนิกส์ตามวิธีการที่กรมบัญชีกลางกำหนดก็ได้ และจะต้องมีอายุการค้ำประกันตลอดไปจนกว่าผู้รับจ้างพ้นข้อผูกพันตามสัญญานี้

หลักประกันที่ผู้รับจ้างนำมามอบให้ตามวรรคหนึ่ง จะต้องมียุครอบคลุมความรับผิดชอบทั้งปวงของผู้รับจ้างตลอดอายุสัญญา ถ้าหลักประกันที่ผู้รับจ้างนำมามอบให้ดังกล่าวลดลงหรือเสื่อมค่าลง หรือมีอายุไม่ครอบคลุมถึงความรับผิดชอบของผู้รับจ้างตลอดอายุสัญญา ไม่ว่าจะด้วยเหตุใด ๆ ก็ตาม รวมถึงกรณีผู้รับจ้างส่งมอบงานล่าช้าเป็นเหตุให้ระยะเวลาแล้วเสร็จหรือวันครบกำหนดความรับผิดชอบในความชำรุดบกพร่องตามสัญญาเปลี่ยนแปลงไป ไม่ว่าจะเกิดขึ้นคราวใด ผู้รับจ้างต้องหาหลักประกันใหม่หรือหลักประกันเพิ่มเติมให้มีจำนวนครบถ้วนตามวรรคหนึ่งนำมามอบให้แก่ผู้ว่าจ้างภายใน.....(.....) วัน นับถัดจากวันที่ได้รับแจ้งเป็นหนังสือจากผู้ว่าจ้าง

หลักประกันที่ผู้รับจ้างนำมามอบไว้ตามข้อนี้ ผู้ว่าจ้างจะคืนให้แก่ผู้รับจ้างโดยไม่มีดอกเบี้ยเมื่อผู้รับจ้างพ้นจากข้อผูกพันและความรับผิดชอบทั้งปวงตามสัญญานี้แล้ว

ข้อ ๔ ค่าจ้างและการจ่ายเงิน

ผู้ว่าจ้างตกลงจ่ายและผู้รับจ้างตกลงรับเงินค่าจ้างจำนวนเงิน ๒,๗๐๐,๐๐๐.- บาท (สองล้านเจ็ดแสนบาทถ้วน) ซึ่งได้รวมภาษีมูลค่าเพิ่ม จำนวน ๑๗๖,๖๓๕.๕๑ บาท (หนึ่งแสนเจ็ดหมื่นหกพันหกร้อยสามสิบห้าบาทห้าสิบบั้งเส็ดสตางค์) ตลอดจนภาษีอากรอื่นๆ และค่าใช้จ่ายทั้งปวงด้วยแล้ว โดยกำหนด การจ่ายเงินเป็นงวดๆ ดังนี้

งวดที่ ๑ ภายใน ๓๐ วัน นับถัดจากวันที่ลงนามในสัญญา เป็นจำนวนเงิน ๕๔๐,๐๐๐.- บาท (ห้าแสนสี่หมื่นบาทถ้วน) เมื่อผู้รับจ้างได้ปฏิบัติงานตามเอกสารผนวก ๑ ข้อ ๗.๑ ให้แล้วเสร็จภายในวันที่ ๒๓ เดือนเมษายน พ.ศ. ๒๕๖๖ และคณะกรรมการตรวจรับพัสดุได้ตรวจรับมอบงานเสร็จเรียบร้อยแล้ว

งวดที่ ๒ ภายใน ๑๒๐ วัน นับถัดจากวันที่ลงนามในสัญญา เป็นจำนวนเงิน ๒,๑๖๐,๐๐๐.- บาท (สองล้านหนึ่งแสนหกหมื่นบาทถ้วน) เมื่อผู้รับจ้างได้ปฏิบัติงานตามเอกสารผนวก ๑ ข้อ ๗.๒ ให้แล้วเสร็จภายในวันที่ ๒๒ เดือนกรกฎาคม พ.ศ. ๒๕๖๖ และคณะกรรมการตรวจรับพัสดุได้ตรวจรับมอบงานเสร็จเรียบร้อยแล้ว

ลงชื่อ.....ผู้ว่าจ้าง

(นางสาวสิริกานต์ ศีไพบุณณาภรณ์)

เลขานุการกรม ปฏิบัติราชการแทน

อธิบดีกรมส่งเสริมและพัฒนาคุณภาพชีวิตคนพิการ

ลงชื่อ.....ผู้รับจ้าง

(นางสาวชนิดา นิเวศวรรณ)

บริษัท โปรเวิร์ค ดิจิตอล จำกัด



PROWORK DIGITAL CO.,LTD

บริษัท โปรเวิร์ค ดิจิตอล จำกัด

ต้นฉบับ

- ๓ -

การจ่ายเงินตามเงื่อนไขแห่งสัญญา ผู้ว่าจ้างจะโอนเงินเข้าบัญชีเงินฝากธนาคารของผู้รับจ้าง ชื่อธนาคารกสิกรไทย สาขาเซ็นทรัล รัตนาธิเบศร์ ชื่อบัญชี บจก. โปรเวิร์ค ดิจิตอล เลขที่บัญชี ๐๗๓๓-๓-๕๓๒๖๒-๙ ทั้งนี้ ผู้รับจ้างตกลงเป็นผู้รับภาระเงินค่าธรรมเนียมหรือค่าบริการอื่นใดเกี่ยวกับการโอน รวมทั้งค่าใช้จ่ายอื่นใด (ถ้ามี) ที่ธนาคารเรียกเก็บ และยินยอมให้มีการหักเงินดังกล่าวจากจำนวนเงินโอนในงวดนั้น ๆ

ข้อ ๕ เงินค่าจ้างล่วงหน้า

ผู้ว่าจ้างตกลงจ่ายเงินค่าจ้างล่วงหน้าให้แก่ผู้รับจ้าง เป็นจำนวนเงิน.....บาท (.....) ซึ่งเท่ากับร้อยละ.....(.....) ของราคาค่าจ้างตามสัญญาที่ระบุไว้ในข้อ ๔

เงินค่าจ้างล่วงหน้าดังกล่าวจะจ่ายให้ภายหลังจากที่ผู้รับจ้างได้วางหลักประกันการรับเงินค่าจ้างล่วงหน้าเป็น..... (หนังสือค้ำประกันหรือหนังสือค้ำประกันอิเล็กทรอนิกส์ของธนาคารภายในประเทศหรือพันธบัตรรัฐบาลไทย)เต็มตามจำนวนเงินค่าจ้างล่วงหน้านั้นให้แก่ผู้ว่าจ้าง ผู้รับจ้างจะต้องออกใบเสร็จรับเงินค่าจ้างล่วงหน้าตามแบบที่ผู้ว่าจ้างกำหนดให้และผู้รับจ้างตกลงที่จะกระทำตามเงื่อนไขอันเกี่ยวกับการใช้จ่ายและการใช้คืนเงินค่าจ้างล่วงหน้าดังกล่าวนี้ ดังต่อไปนี้

๕.๑ ผู้รับจ้างจะใช้เงินค่าจ้างล่วงหน้าเพื่อเป็นค่าใช้จ่ายในการปฏิบัติงานตามสัญญาเท่านั้น หากผู้รับจ้างใช้จ่ายเงินค่าจ้างล่วงหน้าหรือส่วนใดส่วนหนึ่งของเงินค่าจ้างล่วงหน้าในทางอื่น ผู้ว่าจ้างอาจจะเรียกเงินค่าจ้างล่วงหน้าคืนจากผู้รับจ้างหรือบังคับเอาจากหลักประกันการรับเงินค่าจ้างล่วงหน้าได้ทันที

๕.๒ เมื่อผู้ว่าจ้างเรียกร้อง ผู้รับจ้างต้องแสดงหลักฐานการใช้จ่ายเงินค่าจ้างล่วงหน้าเพื่อพิสูจน์ว่าได้เป็นไปตามข้อ ๕.๑ ภายในกำหนด ๑๕ (สิบห้า) วัน นับถัดจากวันได้รับแจ้งเป็นหนังสือจากผู้ว่าจ้าง หากผู้รับจ้างไม่อาจแสดงหลักฐานดังกล่าวภายในกำหนด ๑๕ (สิบห้า) วัน ผู้ว่าจ้างอาจเรียกเงินค่าจ้างล่วงหน้าคืนจากผู้รับจ้างหรือบังคับเอาจากหลักประกันการรับเงินค่าจ้างล่วงหน้าได้ทันที

๕.๓ ในการจ่ายเงินค่าจ้างให้แก่ผู้รับจ้างตามข้อ ๔ ผู้ว่าจ้างจะหักเงินค่าจ้างในแต่ละงวดเพื่อชดใช้คืนเงินค่าจ้างล่วงหน้าไว้จำนวนร้อยละ.....(.....) ของจำนวนเงินค่าจ้างในแต่ละงวด จนกว่าจำนวนเงินที่หักไว้จะครบตามจำนวนเงินค่าจ้างล่วงหน้าที่ผู้รับจ้างได้รับไปแล้ว ยกเว้นค่าจ้างงวดสุดท้ายจะหักไว้เป็นจำนวนเท่ากับจำนวนเงินค่าจ้างล่วงหน้าที่เหลือทั้งหมด

๕.๔ เงินจำนวนใด ๆ ก็ตามที่ผู้รับจ้างจะต้องจ่ายให้แก่ผู้ว่าจ้างเพื่อชำระหนี้หรือเพื่อชดใช้ความรับผิดต่าง ๆ ตามสัญญา ผู้ว่าจ้างจะหักเอาจากเงินค่าจ้างงวดที่จะจ่ายให้แก่ผู้รับจ้างก่อนที่จะหักชดใช้คืนเงินค่าจ้างล่วงหน้า

๕.๕ ในกรณีที่มีการบอกเลิกสัญญา หากเงินค่าจ้างล่วงหน้าที่เหลือเกินกว่าจำนวนเงินที่ผู้รับจ้างจะได้รับหลังจากหักชดใช้ในกรณีอื่นแล้ว ผู้รับจ้างจะต้องจ่ายคืนเงินจำนวนที่เหลือนั้นให้แก่ผู้ว่าจ้างภายใน ๗ (เจ็ด) วัน นับถัดจากวันได้รับแจ้งเป็นหนังสือจากผู้ว่าจ้าง

๕.๖ ผู้ว่าจ้างจะคืนหลักประกันการรับเงินค่าจ้างล่วงหน้าให้แก่ผู้รับจ้างต่อเมื่อผู้ว่าจ้างได้หักเงินค่าจ้างไว้ครบจำนวนเงินค่าจ้างล่วงหน้าตามข้อ ๕.๓ แล้ว เว้นแต่ในกรณีดังต่อไปนี้ ผู้รับจ้างมีสิทธิขอคืนหลักประกันการรับเงินค่าจ้างล่วงหน้าบางส่วนก่อนได้

(๑) กรณีผู้รับจ้างได้วางหลักประกันการรับเงินค่าจ้างล่วงหน้าไว้ฉบับเดียว หากผู้ว่าจ้างได้หักเงินค่าจ้างล่วงหน้าไปแล้ว ผู้รับจ้างมีสิทธิขอคืนหลักประกันการรับเงินค่าจ้างล่วงหน้าในส่วนที่ผู้ว่าจ้างได้หักเงิน

ลงชื่อ..........ผู้ว่าจ้าง

(นางสาวสิขากาณัจจ์ ศิไพบุณณาภาณัจ)

เลขานุการกรม ปฏิบัติราชการแทน

อธิบดีกรมส่งเสริมและพัฒนาคุณภาพชีวิตคนพิการ

ลงชื่อ..........ผู้รับจ้าง

(นางสาวชนิดา นิเวศวรรณ)

บริษัท โปรเวิร์ค ดิจิตอล จำกัด



PROWORK DIGITAL CO.,LTD

บริษัท โปรเวิร์ค ดิจิตอล จำกัด

ต้นฉบับ

- ๔ -

ค่าจ้างล่วงหน้าไปแล้วนั้น โดยผู้รับจ้างจะต้องนำหลักประกันการรับเงินค่าจ้างล่วงหน้าฉบับใหม่ที่มีมูลค่าเท่ากับเงินค่าจ้างล่วงหน้าที่เหลืออยู่มาวางให้แก่ผู้ว่าจ้าง

(๒) กรณีผู้รับจ้างได้วางหลักประกันการรับเงินค่าจ้างล่วงหน้าไว้หลายฉบับ ซึ่งแต่ละฉบับมีมูลค่าเท่ากับจำนวนเงินค่าจ้างล่วงหน้าที่ผู้ว่าจ้างจะต้องหักไว้ในแต่ละงวด หากผู้ว่าจ้างได้หักเงินค่าจ้างล่วงหน้าในงวดใดแล้ว ผู้รับจ้างมีสิทธิขอคืนหลักประกันการรับเงินค่าจ้างล่วงหน้าในงวดนั้นได้

ข้อ ๖ กำหนดเวลาแล้วเสร็จและสิทธิของผู้ว่าจ้างในการบอกเลิกสัญญา

ผู้รับจ้างต้องเริ่มทำงานที่รับจ้างภายในวันที่ ๒๕ เดือนมีนาคม พ.ศ. ๒๕๖๖ และจะต้องทำงานให้แล้วเสร็จบริบูรณ์ภายในวันที่ ๒๒ เดือนกรกฎาคม พ.ศ. ๒๕๖๖ ถ้าผู้รับจ้างมิได้ลงมือทำงานภายในกำหนดเวลา หรือไม่สามารทำงานให้แล้วเสร็จตามกำหนดเวลา หรือมีเหตุให้เชื่อได้ว่า ผู้รับจ้างไม่สามารถทำงานให้แล้วเสร็จภายในกำหนดเวลา หรือจะแล้วเสร็จล่าช้าเกินกว่ากำหนดเวลา หรือผู้รับจ้างทำผิดสัญญาข้อใดข้อหนึ่ง หรือตกเป็นผู้ถูกพิทักษ์ทรัพย์เด็ดขาดหรือตกเป็นผู้ล้มละลายหรือเพิกเฉยไม่ปฏิบัติตามคำสั่งของคณะกรรมการตรวจรับพัสดุ ผู้ว่าจ้างมีสิทธิที่จะบอกเลิกสัญญาขึ้นได้ และมีสิทธิจ้างผู้รับจ้างรายใหม่เข้าทำงานของผู้รับจ้างให้ลุล่วงไปได้ด้วย การใช้สิทธิบอกเลิกสัญญานั้นไม่กระทบสิทธิของผู้ว่าจ้างที่จะเรียกร้องค่าเสียหายจากผู้รับจ้าง

การที่ผู้ว่าจ้างมิใช้สิทธิเลิกสัญญาดังกล่าวข้างต้นนั้น ไม่เป็นเหตุให้ผู้รับจ้างพ้นจากความรับผิดชอบตามสัญญา

ข้อ ๗ ความรับผิดชอบในความชำรุดบกพร่องของงานจ้าง

เมื่องานแล้วเสร็จบริบูรณ์ และผู้ว่าจ้างได้รับมอบงานจากผู้รับจ้างหรือจากผู้รับจ้างรายใหม่ ในกรณีที่มีการบอกเลิกสัญญาตามข้อ ๖ หากมีเหตุชำรุดบกพร่องหรือเสียหายเกิดขึ้นจากการจ้างนี้ ภายในกำหนด ๑ (หนึ่ง) ปี (.....) เดือน นับถัดจากวันที่ได้รับมอบงานดังกล่าว ซึ่งความชำรุดบกพร่องหรือเสียหายนั้นเกิดจากความบกพร่องของผู้รับจ้างอันเกิดจากการใช้วัสดุที่ไม่ถูกต้อง หรือทำไว้ไม่เรียบร้อย หรือทำไม่ถูกต้องตามมาตรฐานแห่งหลักวิชา ผู้รับจ้างจะต้องรีบทำการแก้ไขให้เป็นที่เรียบร้อยโดยไม่ชักช้า โดยผู้ว่าจ้างไม่ต้องออกเงินใดๆ ในการนี้ทั้งสิ้น หากผู้รับจ้างไม่กระทำการดังกล่าวภายในกำหนด ๑ (หนึ่ง) วัน นับถัดจากวันที่ได้รับแจ้งเป็นหนังสือจากผู้ว่าจ้างหรือไม่ทำการแก้ไขให้ถูกต้องเรียบร้อยภายในเวลาที่ผู้ว่าจ้างกำหนด ให้ผู้ว่าจ้างมีสิทธิที่จะทำการนั้นเอง หรือจ้างผู้อื่นให้ทำงานนั้น โดยผู้รับจ้างต้องเป็นผู้ออกค่าใช้จ่ายเองทั้งสิ้น

ในกรณีเร่งด่วนจำเป็นต้องรีบแก้ไขเหตุชำรุดบกพร่องหรือเสียหายโดยเร็ว และไม่อาจรอให้ผู้รับจ้างแก้ไขในระยะเวลาที่กำหนดไว้ตามวรรคหนึ่งได้ ผู้ว่าจ้างมีสิทธิเข้าจัดการแก้ไขเหตุชำรุดบกพร่องหรือเสียหายนั้นเอง หรือจ้างผู้อื่นให้ซ่อมแซมความชำรุดบกพร่องหรือเสียหาย โดยผู้รับจ้างต้องรับผิดชอบชำระค่าใช้จ่ายทั้งหมด

การที่ผู้ว่าจ้างทำการนั้นเอง หรือจ้างผู้อื่นให้ทำงานนั้นแทนผู้รับจ้าง ไม่ทำให้ผู้รับจ้างหลุดพ้นจากความรับผิดชอบตามสัญญา หากผู้รับจ้างไม่ชดใช้ค่าใช้จ่ายหรือค่าเสียหายตามที่ผู้ว่าจ้างเรียกร้องผู้ว่าจ้างมีสิทธิบังคับจากหลักประกันการปฏิบัติตามสัญญาได้

ข้อ ๘ การจ้างช่วง

ผู้รับจ้างจะต้องไม่เอางานทั้งหมดหรือแต่บางส่วนแห่งสัญญานี้ไปจ้างช่วงอีกทอดหนึ่ง เว้นแต่

ลงชื่อ.....ผู้ว่าจ้าง

(นางสาวสิขากาณัจ์ ศิไพบุณณาภรณ์)

เลขานุการกรม ปฏิบัติราชการแทน

อธิบดีกรมส่งเสริมและพัฒนาคุณภาพชีวิตคนพิการ

ลงชื่อ.....ผู้รับจ้าง

(นางสาวชนิตา นิเวศวรรณ)

บริษัท โปรเวิร์ค ดิจิตอล จำกัด



PROWORK DIGITAL CO.,LTD

บริษัท โปรเวิร์ค ดิจิตอล จำกัด

ต้นฉบับ

- ๕ -

การจ้างช่วงงานแต่บางส่วนที่ได้รับอนุญาตเป็นหนังสือจากผู้ว่าจ้างแล้ว การที่ผู้ว่าจ้างได้อนุญาตให้จ้างช่วงงานแต่บางส่วนดังกล่าวนี้ ไม่เป็นเหตุให้ผู้รับจ้างหลุดพ้นจากความรับผิดชอบหรือพันธะหน้าที่ตามสัญญา และผู้รับจ้างจะยังคงต้องรับผิดชอบในความผิดและความประมาทเลินเล่อของผู้รับจ้างช่วง หรือของตัวแทนหรือลูกจ้างของผู้รับจ้างช่วงนั้นทุกประการ

กรณีผู้รับจ้างไปจ้างช่วงงานแต่บางส่วนโดยฝ่าฝืนความในวรรคหนึ่ง ผู้รับจ้างต้องชำระค่าปรับให้แก่ผู้ว่าจ้างเป็นจำนวนเงินในอัตราร้อยละ ๑๐ (สิบ) ของวงเงินของงานที่จ้างช่วงตามสัญญา ทั้งนี้ ไม่ตัดสิทธิผู้ว่าจ้างในการบอกเลิกสัญญา

ข้อ ๙ ความรับผิดชอบของผู้รับจ้าง

ผู้รับจ้างจะต้องรับผิดชอบต่ออุบัติเหตุ ความเสียหาย หรือภัยอันตรายใด ๆ อันเกิดจากการปฏิบัติงานของผู้รับจ้าง และจะต้องรับผิดชอบต่อความเสียหายจากการกระทำของลูกจ้างหรือตัวแทนของผู้รับจ้าง และจากการปฏิบัติงานของผู้รับจ้างช่วงด้วย (ถ้ามี)

ความเสียหายใด ๆ อันเกิดแก่งานที่ผู้รับจ้างได้ทำขึ้น แม้จะเกิดขึ้นเพราะเหตุสุดวิสัยก็ตาม ผู้รับจ้างจะต้องรับผิดชอบโดยซ่อมแซมให้คืนดีหรือเปลี่ยนให้ใหม่โดยค่าใช้จ่ายของผู้รับจ้างเอง เว้นแต่ความเสียหายนั้นเกิดจากความผิดของผู้ว่าจ้าง ทั้งนี้ ความรับผิดชอบของผู้รับจ้างดังกล่าวในข้อนี้จะสิ้นสุดลง เมื่อผู้ว่าจ้างได้รับมอบงานครั้งสุดท้าย ซึ่งหลังจากนั้นผู้รับจ้างคงต้องรับผิดชอบเพียงในกรณีชำรุดบกพร่อง หรือความเสียหายดังกล่าวในข้อ ๗ เท่านั้น

ผู้รับจ้างจะต้องรับผิดชอบต่อบุคคลภายนอกในความเสียหายใด ๆ อันเกิดจากการปฏิบัติงานของผู้รับจ้าง หรือลูกจ้างหรือตัวแทนของผู้รับจ้าง รวมถึงผู้รับจ้างช่วง (ถ้ามี) ตามสัญญานี้ หากผู้ว่าจ้างถูกเรียกร้องหรือฟ้องหรือต้องชดใช้ค่าเสียหายให้แก่บุคคลภายนอกไปแล้ว ผู้รับจ้างจะต้องดำเนินการใด ๆ เพื่อให้มีการว่าต่างแก้ต่างให้แก่ผู้ว่าจ้างโดยค่าใช้จ่ายของผู้รับจ้างเอง รวมทั้งผู้รับจ้างจะต้องชดใช้ค่าเสียหายนั้น ๆ ตลอดจนค่าใช้จ่ายใด ๆ อันเกิดจากการถูกเรียกร้องหรือถูกฟ้องร้องให้แก่ผู้ว่าจ้างทันที

ข้อ ๑๐ การจ่ายเงินแก่ลูกจ้าง

ผู้รับจ้างจะต้องจ่ายเงินแก่ลูกจ้างที่ผู้รับจ้างได้จ้างมาในอัตราและตามกำหนดเวลาที่ผู้รับจ้างได้ตกลงหรือทำสัญญาไว้ต่อลูกจ้างดังกล่าว

ถ้าผู้รับจ้างไม่จ่ายเงินค่าจ้างหรือค่าทดแทนอื่นใดแก่ลูกจ้างดังกล่าวในวรรคหนึ่ง ผู้ว่าจ้างมีสิทธิที่จะเอาเงินค่าจ้างที่จะต้องจ่ายแก่ผู้รับจ้างมาจ่ายให้แก่ลูกจ้างของผู้รับจ้างดังกล่าว และให้ถือว่าผู้ว่าจ้างได้จ่ายเงินจำนวนนั้นเป็นค่าจ้างให้แก่ผู้รับจ้างตามสัญญาแล้ว

ผู้รับจ้างจะต้องจัดให้มีประกันภัยสำหรับลูกจ้างทุกคนที่จ้างมาทำงาน โดยให้ครอบคลุมถึงความรับผิดชอบทั้งปวงของผู้รับจ้าง รวมทั้งผู้รับจ้างช่วง (ถ้ามี) ในกรณีความเสียหายที่คิดค่าสินไหมทดแทนได้ตามกฎหมาย ซึ่งเกิดจากอุบัติเหตุหรือภัยอันตรายใด ๆ ต่อลูกจ้างหรือบุคคลอื่นที่ผู้รับจ้างหรือผู้รับจ้างช่วงจ้างมาทำงาน ผู้รับจ้างจะต้องส่งมอบกรมธรรม์ประกันภัยดังกล่าวพร้อมทั้งหลักฐานการชำระเบี้ยประกันให้แก่ผู้ว่าจ้างเมื่อผู้ว่าจ้างเรียกร้อง

ลงชื่อ.....ผู้ว่าจ้าง

(นางสาวสิชาภาภรณ์ ศิไพบุณณาภรณ์)

เลขานุการกรม ปฏิบัติราชการแทน

อธิบดีกรมส่งเสริมและพัฒนาคุณภาพชีวิตคนพิการ

ลงชื่อ.....ผู้รับจ้าง

(นางสาวชนิดา นิเวศวรรณ)

บริษัท โปรเวิร์ค ดิจิตอล จำกัด

PROWORK DIGITAL CO.,LTD

บริษัท โปรเวิร์ค ดิจิตอล จำกัด

บริษัท โปรเวิร์ค ดิจิตอล จำกัด

ต้นฉบับ

- ๖ -

ข้อ ๑๑ การตรวจรับงานจ้าง

เมื่อผู้ว่าจ้างได้ตรวจรับงานจ้างที่ส่งมอบและเห็นว่าถูกต้องครบถ้วนตามสัญญาแล้ว ผู้ว่าจ้างจะออกหลักฐานการรับมอบเป็นหนังสือไว้ให้ เพื่อผู้รับจ้างนำมาเป็นหลักฐานประกอบการขอรับเงินค่างานจ้างนั้น

ถ้าผลของการตรวจรับงานจ้างปรากฏว่างานจ้างที่ผู้รับจ้างส่งมอบไม่ตรงตามสัญญา ผู้ว่าจ้างทรงไว้ซึ่งสิทธิที่จะไม่รับงานจ้างนั้น ในกรณีเช่นว่านี้ ผู้รับจ้างต้องทำการแก้ไขให้ถูกต้องตามสัญญา ด้วยค่าใช้จ่ายของผู้รับจ้างเอง และระยะเวลาที่เสียไปเพราะเหตุดังกล่าวผู้รับจ้างจะนำมาอ้างเป็นเหตุขอขยายเวลาส่งมอบงานจ้างตามสัญญาหรือของคหรือลดค่าปรับไม่ได้

ในกรณีที่ผู้รับจ้างส่งมอบงานจ้างถูกต้องแต่ไม่ครบจำนวน หรือส่งมอบครบจำนวน แต่ไม่ถูกต้องทั้งหมด ผู้ว่าจ้างจะตรวจรับงานจ้างเฉพาะส่วนที่ถูกต้อง โดยออกหลักฐานการตรวจรับงานจ้างเฉพาะส่วนนั้นก็ได้

ข้อ ๑๒ รายละเอียดของงานจ้างคลาดเคลื่อน

ผู้รับจ้างรับรองว่าได้ตรวจสอบและทำความเข้าใจในรายละเอียดของงานจ้างโดยถี่ถ้วนแล้ว หากปรากฏว่ารายละเอียดของงานจ้างนั้นผิดพลาดหรือคลาดเคลื่อนไปจากหลักการทางวิศวกรรมหรือทางเทคนิค ผู้รับจ้างตกลงที่จะปฏิบัติตามคำวินิจฉัยของผู้ว่าจ้าง คณะกรรมการตรวจรับพัสดุ เพื่อให้งานแล้วเสร็จบริบูรณ์ คำวินิจฉัยดังกล่าวให้ถือเป็นที่สุด โดยผู้รับจ้างจะคิดค่าจ้าง ค่าเสียหาย หรือค่าใช้จ่ายใด ๆ เพิ่มขึ้นจากผู้ว่าจ้าง หรือขอขยายอายุสัญญาไม่ได้

ข้อ ๑๓ ค่าปรับ

หากผู้รับจ้างไม่สามารถทำงานให้แล้วเสร็จภายในเวลาที่กำหนดไว้ในสัญญาและผู้ว่าจ้างยังมีได้บอกเลิกสัญญา ผู้รับจ้างจะต้องชำระค่าปรับให้แก่ผู้ว่าจ้างเป็นรายวัน ในอัตราร้อยละ ๐.๑๐ คิดเป็นวันละ ๒,๗๐๐.- บาท (สองพันเจ็ดร้อยบาทถ้วน) นับถัดจากวันที่ครบกำหนดเวลาแล้วเสร็จของงานตามสัญญาหรือวันที่ผู้ว่าจ้างได้ขยายเวลาทำงานให้ จนถึงวันที่ทำงานแล้วเสร็จจริง นอกจากนี้ ผู้รับจ้างยอมให้ผู้ว่าจ้าง เรียกค่าเสียหายอันเกิดขึ้นจากการที่ผู้รับจ้างทำงานล่าช้าเฉพาะส่วนที่เกินกว่าจำนวนค่าปรับดังกล่าวได้อีกด้วย

ในระหว่างที่ผู้ว่าจ้างยังมีได้บอกเลิกสัญญานั้น หากผู้ว่าจ้างเห็นว่าผู้รับจ้างจะไม่สามารถปฏิบัติตามสัญญาต่อไปได้ ผู้ว่าจ้างจะใช้สิทธิบอกเลิกสัญญาและใช้สิทธิตามข้อ ๑๔ ก็ได้ และถ้าผู้ว่าจ้างได้แจ้งข้อเรียกร้องไปยังผู้รับจ้างเมื่อครบกำหนดเวลาแล้วเสร็จของงานขอให้ชำระค่าปรับแล้ว ผู้ว่าจ้างมีสิทธิที่จะปรับผู้รับจ้างจนถึงวันบอกเลิกสัญญาได้อีกด้วย

ข้อ ๑๔ สิทธิของผู้ว่าจ้างภายหลังบอกเลิกสัญญา

ในกรณีที่ผู้ว่าจ้างบอกเลิกสัญญา ผู้ว่าจ้างอาจทำงานนั้นเองหรือว่าจ้างผู้อื่นให้ทำงานนั้นต่อจนแล้วเสร็จก็ได้ และในกรณีดังกล่าว ผู้ว่าจ้างมีสิทธิริบหรือบังคับจากหลักประกันการปฏิบัติตามสัญญาทั้งหมดหรือบางส่วนตามแต่จะเห็นสมควร นอกจากนี้ ผู้รับจ้างจะต้องรับผิดชอบในค่าเสียหายซึ่งเป็นจำนวนเกินกว่าหลักประกันการปฏิบัติตามสัญญา รวมทั้งค่าใช้จ่ายที่เพิ่มขึ้นในการทำงานนั้นต่อให้แล้วเสร็จตามสัญญา ซึ่งผู้ว่าจ้างจะหักเอาจากจำนวนเงินใด ๆ ที่จะจ่ายให้แก่ผู้รับจ้างก็ได้

ลงชื่อ.....ผู้ว่าจ้าง

(นางสาวสิขากาณัจ ศิไพบุณณาภาณัจ)

เลขานุการกรม ปฏิบัติราชการแทน

อธิบดีกรมส่งเสริมและพัฒนาคุณภาพชีวิตคนพิการ

ลงชื่อ.....ผู้รับจ้าง

(นางสาวชนิตา นิเวศวรรณ)

บริษัท โปรเวิร์ค ดิจิตอล จำกัด



PROWORK DIGITAL CO.,LTD

บริษัท โปรเวิร์ค ดิจิตอล จำกัด

ต้นฉบับ

- ๗ -

ข้อ ๑๕ การบังคับค่าปรับ ค่าเสียหาย และค่าใช้จ่าย

ในกรณีที่ผู้รับจ้างไม่ปฏิบัติตามสัญญาข้อใดข้อหนึ่งด้วยเหตุใดๆ ก็ตาม จนเป็นเหตุให้เกิดค่าปรับ ค่าเสียหาย หรือค่าใช้จ่ายแก่ผู้ว่าจ้าง ผู้รับจ้างต้องชดใช้ค่าปรับ ค่าเสียหาย หรือค่าใช้จ่ายดังกล่าวให้แก่ผู้ว่าจ้างโดยสิ้นเชิงภายในกำหนด ๑๕ (สิบห้า) วัน นับถัดจากวันที่ได้รับแจ้งเป็นหนังสือจากผู้ว่าจ้าง หากผู้รับจ้างไม่ชดใช้ให้ถูกต้องครบถ้วนภายในระยะเวลาดังกล่าวให้ผู้ว่าจ้างมีสิทธิที่จะหักเอาจากจำนวนเงินค่าจ้างที่ต้องชำระหรือบังคับจากหลักประกันการปฏิบัติตามสัญญาได้ทันที

หากค่าปรับ ค่าเสียหาย หรือค่าใช้จ่ายที่บังคับจากเงินค่าจ้างที่ต้องชำระ หรือหลักประกันการปฏิบัติตามสัญญาแล้วยังไม่เพียงพอ ผู้รับจ้างยินยอมชำระส่วนที่เหลือที่ยังขาดอยู่จนครบถ้วนตามจำนวนค่าปรับ ค่าเสียหาย หรือค่าใช้จ่ายนั้น ภายในกำหนด ๑๕ (สิบห้า) วัน นับถัดจากวันที่ได้รับแจ้งเป็นหนังสือจากผู้ว่าจ้าง

หากมีเงินค่าจ้างตามสัญญาที่หักไว้จ่ายเป็นค่าปรับ ค่าเสียหาย หรือค่าใช้จ่ายแล้วยังเหลืออยู่อีกเท่าใด ผู้ว่าจ้างจะคืนให้แก่ผู้รับจ้างทั้งหมด

ข้อ ๑๖ การงดหรือลดค่าปรับ หรือการขยายเวลาปฏิบัติงานตามสัญญา

ในกรณีที่มีเหตุเกิดจากความผิดหรือความบกพร่องของฝ่ายผู้ว่าจ้าง หรือเหตุสุดวิสัย หรือเกิดจากพฤติการณ์อันหนึ่งอันใดที่ผู้รับจ้างไม่ต้องรับผิดชอบตามกฎหมาย หรือเหตุอื่นตามที่กำหนดในกฎกระทรวง ซึ่งออกตามความในกฎหมายว่าด้วยการจัดซื้อจัดจ้างและการบริหารพัสดุภาครัฐ ทำให้ผู้รับจ้างไม่สามารถทำงานให้แล้วเสร็จตามเงื่อนไขและกำหนดเวลาแห่งสัญญานี้ได้ ผู้รับจ้างจะต้องแจ้งเหตุหรือพฤติการณ์ดังกล่าวพร้อมหลักฐานเป็นหนังสือให้ผู้ว่าจ้างทราบ เพื่อของดหรือลดค่าปรับ หรือขยายเวลาทำงานออกไปภายใน ๑๕ (สิบห้า) วันนับถัดจากวันที่เหตุอันสิ้นสุดลง หรือตามที่กำหนดในกฎกระทรวงดังกล่าว แล้วแต่กรณี

ถ้าผู้รับจ้างไม่ปฏิบัติให้เป็นไปตามความในวรรคหนึ่ง ให้ถือว่าผู้รับจ้างได้สละสิทธิเรียกร้องในการที่จะของดหรือลดค่าปรับ หรือขยายเวลาทำงานออกไปโดยไม่มีเงื่อนไขใดๆ ทั้งสิ้น เว้นแต่กรณีเหตุเกิดจากความผิดหรือความบกพร่องของฝ่ายผู้ว่าจ้าง ซึ่งมีหลักฐานชัดเจน หรือผู้ว่าจ้างทราบดีอยู่แล้วตั้งแต่ต้น

การงดหรือลดค่าปรับ หรือขยายกำหนดเวลาทำงานตามวรรคหนึ่ง อยู่ในดุลพินิจของผู้ว่าจ้างที่จะพิจารณาตามที่เห็นสมควร

ข้อ ๑๗ การใช้เรือไทย

ในการปฏิบัติตามสัญญานี้ หากผู้รับจ้างจะต้องสั่งหรือนำของเข้ามาจากต่างประเทศรวมทั้งเครื่องมือและอุปกรณ์ที่ต้องนำเข้ามาเพื่อปฏิบัติงานตามสัญญา ไม่ว่าจะผู้รับจ้างจะเป็นผู้นำของเข้ามาเอง หรือนำเข้ามาโดยผ่านตัวแทนหรือบุคคลอื่นใด ถ้าสิ่งของนั้นต้องนำเข้ามาโดยทางเรือในเส้นทางเดินเรือที่มีเรือไทยเดินอยู่ และสามารถให้บริการรับขนได้ตามที่รัฐมนตรีว่าการกระทรวงคมนาคมประกาศกำหนด ผู้รับจ้างต้องจัดการให้สิ่งของดังกล่าวบรรทุกโดยเรือไทยหรือเรือที่มีสิทธิเช่นเดียวกับเรือไทยจากต่างประเทศมายังประเทศไทย เว้นแต่จะได้รับอนุญาตจากกรมเจ้าท่าก่อนบรรทุกของนั้นลงเรืออื่นที่มีใช้เรือไทยหรือเป็นของที่รัฐมนตรีว่าการกระทรวงคมนาคมประกาศยกเว้นให้บรรทุกโดยเรืออื่นได้ ทั้งนี้ ไม่ว่าจะการสั่งหรือนำเข้าสิ่งของดังกล่าวจากต่างประเทศจะเป็นแบบใด

ลงชื่อ.....ผู้ว่าจ้าง

(นางสาวสิขากาณัจ์ ศิไพบุณณาภรณ์)

เลขานุการกรม ปฏิบัติราชการแทน

อธิบดีกรมส่งเสริมและพัฒนาคุณภาพชีวิตคนพิการ

ลงชื่อ.....ผู้รับจ้าง

(นางสาวชนิดา นิเวศวรรณ)

บริษัท โปรเวิร์ค ดิจิตอล จำกัด



PROWORK DIGITAL CO.,LTD

บริษัท โปรเวิร์ค ดิจิตอล จำกัด

ต้นฉบับ

- ๘ -

ในการส่งมอบงานตามสัญญาให้แก่ผู้ว่าจ้าง ถ้างานนั้นมีสิ่งของตามวรรคหนึ่ง ผู้รับจ้างจะต้องส่งมอบใบตราส่ง (Bill of Lading) หรือสำเนาใบตราส่งสำหรับของนั้น ซึ่งแสดงว่าได้บรรทุกมาโดยเรือไทยหรือเรือที่มีสิทธิเช่นเดียวกับเรือไทยให้แก่ผู้ว่าจ้างพร้อมกับการส่งมอบงานด้วย

ในกรณีที่สิ่งของดังกล่าวไม่ได้บรรทุกจากต่างประเทศมายังประเทศไทยโดยเรือไทยหรือเรือที่มีสิทธิเช่นเดียวกับเรือไทย ผู้รับจ้างต้องส่งมอบหลักฐานซึ่งแสดงว่าได้รับอนุญาตจากกรมเจ้าท่า ให้บรรทุกของโดยเรืออื่นได้ หรือหลักฐานซึ่งแสดงว่าได้ชำระค่าธรรมเนียมพิเศษเนื่องจากการไม่บรรทุกของโดยเรือไทยตามกฎหมายว่าด้วยการส่งเสริมการพาณิชย์แล้วอย่างใดอย่างหนึ่งแก่ผู้ว่าจ้างด้วย

ในกรณีที่ผู้รับจ้างไม่ส่งมอบหลักฐานอย่างใดอย่างหนึ่งดังกล่าวในวรรคสองและวรรคสามให้แก่ผู้ว่าจ้าง แต่จะขอส่งมอบงานดังกล่าวให้ผู้ว่าจ้างก่อนโดยไม่รับชำระเงินค่าจ้าง ผู้ว่าจ้าง มีสิทธิรับงานดังกล่าวไว้ก่อน และชำระเงินค่าจ้างเมื่อผู้รับจ้างได้ปฏิบัติถูกต้องครบถ้วนดังกล่าวแล้วได้

สัญญานี้ทำขึ้นเป็นสองฉบับ มีข้อความถูกต้องตรงกัน คู่สัญญาได้อ่านและเข้าใจข้อความโดยละเอียดตลอดแล้ว จึงได้ลงลายมือชื่อ พร้อมทั้งประทับตรา (ถ้ามี) ไว้เป็นสำคัญต่อหน้าพยาน และคู่สัญญาต่างยึดถือไว้ฝ่ายละหนึ่งฉบับ

(ลงชื่อ)..........ผู้ว่าจ้าง
(นางสาวสีชากานจ์ ศิไพณณาภรณ์)
เลขานุการกรม ปฏิบัติราชการแทน
อธิบดีกรมส่งเสริมและพัฒนาคุณภาพชีวิตคนพิการ

PROWORK DIGITAL CO.,LTD
บริษัท โปรเวิร์ค ดิจิตอล จำกัด

(ลงชื่อ)..........ผู้รับจ้าง
(นางสาวนิดา นิเวศวรรณ)
บริษัท โปรเวิร์ค ดิจิตอล จำกัด

(ลงชื่อ)..........พยาน
(นางสาวกัญญา สุของ)
นักพัฒนาสังคม

(ลงชื่อ)..........พยาน
(นายณรงค์พล สร้างกุล)
นักวิชาการพัสดุ

ภาคผนวก ๑

๒.๑ รายละเอียดคุณลักษณะของงาน

ขอบเขตและรายละเอียดของงาน (Terms of Reference : TOR) ติดตั้งระบบสายสัญญาณคอมพิวเตอร์ ระบบไฟฟ้า ระบบโทรศัพท์ พร้อมอุปกรณ์ กองกองทุนและส่งเสริมความเสมอภาคคนพิการ ประจำปีงบประมาณ ๒๕๖๖ จำนวน ๕ แผ่น



PROWORK DIGITAL CO.,LTD

บริษัท โปรเวิร์ค ดิจิทัล จำกัด

ลงชื่อ.....ผู้ว่าจ้าง

(นางสาวสิขากาณัจจ์ ศีไพบูรณ์ากาณัจจ์)

เลขานุการกรม ปฏิบัติราชการแทน

อธิบดีกรมส่งเสริมและพัฒนาคุณภาพชีวิตคนพิการ

ลงชื่อ.....ผู้รับจ้าง

(ชหิธก นันทดรรชนี)

ขอบเขตและรายละเอียดของงาน (Terms of Reference : TOR)
การติดตั้งระบบสายสัญญาณคอมพิวเตอร์ ระบบไฟฟ้า ระบบโทรศัพท์ พร้อมอุปกรณ์
กองกองทุนและส่งเสริมความเสมอภาคคนพิการ ประจำปีงบประมาณ 2566

1. ความเป็นมา

กองกองทุนและส่งเสริมความเสมอภาคคนพิการ อยู่ภายใต้กรมส่งเสริมและพัฒนาคุณภาพชีวิตคนพิการ (พก.) มีหน้าที่ในการดำเนินการเกี่ยวกับการส่งเสริมให้คนพิการ ผู้ดูแลคนพิการ องค์กรด้านคนพิการ ศูนย์บริการคนพิการสามารถเข้าถึงและใช้ประโยชน์จากเงินกองทุนเพื่อใช้ในการประกอบอาชีพและการมีส่วนร่วมในสังคมดำเนินการเกี่ยวกับการบริหารจัดการทรัพย์สิน การรับเงิน การจ่ายเงิน การเก็บรักษาเงินการจัดทำบัญชี การลงทุนและหาผลประโยชน์ และการจัดทำรายงานสถานะทางการเงินของกองทุนให้เป็นไปตามกฎหมาย หรือระเบียบที่คณะกรรมการส่งเสริมและพัฒนาคุณภาพชีวิตคนพิการแห่งชาติและประกาศที่คณะกรรมการบริหารกองทุนกำหนด กองกองทุนและส่งเสริมความเสมอภาคคนพิการ ได้พัฒนาระบบเทคโนโลยีสารสนเทศ เพื่อช่วยให้การบริหารจัดการฐานข้อมูลด้านกองทุนกู้ยืมเงินเพื่อคนพิการ มีประสิทธิภาพ ทั้งในการรวบรวม การจัดเก็บข้อมูลที่สามารถสืบค้นประมวลผล ออกรายงาน รวมถึงการแลกเปลี่ยนและการเข้าถึงเพื่อใช้ประโยชน์จากสารสนเทศได้อย่างกว้างขวาง ครอบคลุมการใช้งานของผู้ใช้ภายในสำนักงาน หน่วยงานภายนอก ประชาชน และคนพิการ ให้ติดต่อสื่อสารข้อมูลถึงกันได้แบบเครือข่ายผ่านระบบอินเทอร์เน็ตทั่วไปและต่างประเทศ

เนื่องจากกองกองทุนและส่งเสริมความเสมอภาคคนพิการ ได้ดำเนินการเข้าสำนักงานแห่งใหม่ และมีความต้องการใช้ระบบเครือข่ายสื่อสารคอมพิวเตอร์ เพื่อรองรับการทำงานของเจ้าหน้าที่ จึงมีความประสงค์ที่จะเช่าใช้บริการอินเทอร์เน็ตและวงจรสื่อสัญญาณความเร็วสูงเพื่อรองรับการเป็นศูนย์กลางในการบริหารจัดการกองทุนกู้ยืมเงินเพื่อคนพิการให้ได้มีประสิทธิภาพมากยิ่งขึ้น

2. วัตถุประสงค์

เพื่อติดตั้งระบบสายสัญญาณคอมพิวเตอร์ ระบบไฟฟ้า ระบบโทรศัพท์ พร้อมอุปกรณ์เพื่อรองรับการใช้งานของกองกองทุนและส่งเสริมความเสมอภาคคนพิการ ให้สามารถทำงานได้อย่างต่อเนื่อง รวดเร็ว และมีความปลอดภัย

3. คุณสมบัติของผู้ยื่นข้อเสนอ

- 3.1. มีความสามารถตามกฎหมาย
- 3.2. ไม่เป็นบุคคลล้มละลาย
- 3.3. ไม่อยู่ระหว่างเลิกกิจการ
- 3.4. ไม่เป็นบุคคลซึ่งอยู่ระหว่างถูกระงับการยื่นข้อเสนอหรือทำสัญญากับหน่วยงานของรัฐไว้ชั่วคราว เนื่องจากเป็นผู้ที่ไม่ผ่านเกณฑ์การประเมินผลการปฏิบัติงานของผู้ประกอบการตามระเบียบที่รัฐมนตรีว่าการกระทรวงการคลังกำหนดตามที่ประกาศเผยแพร่ในระบบเครือข่ายสารสนเทศของกรมบัญชีกลาง

ลงชื่อ.....ผู้ว่าจ้าง
(นางสาวลิขากานจ์ ศิไพณฑนากานจ์)
เลขานุการกรม ปฏิบัติราชการแทน

ลงชื่อ.....ผู้รับจ้าง
(ช.หิลา นินาศวรรณ)

อธิบดีกรมส่งเสริมและพัฒนาคุณภาพชีวิตคนพิการ

(นางสาววิภากรภัทร์ ทองศรี)

(นางสาวเสาวลักษณ์ ทวีเกาะ)

(นางสาวราพร เขาวนปรีชา)
กรรมการ

(นางสาวกรรณิณี วัลย์ไคลค์นงค์)



PROWORK DIGITAL CO., LTD.

บริษัท โปรเวิร์ค ดิจิทัล จำกัด

กรรมการ

- 3.5. ไม่เป็นบุคคลซึ่งถูกระบุชื่อไว้ในบัญชีรายชื่อผู้ทำงานและได้แจ้งเวียนชื่อให้เป็นผู้ทำงานของหน่วยงานของรัฐในระบบเครือข่ายสารสนเทศของกรมบัญชีกลาง ซึ่งรวมถึงนิติบุคคลที่ผู้ทำงานเป็นหุ้นส่วน ผู้จัดการ กรรมการผู้จัดการ ผู้บริหาร ผู้มีอำนาจในการดำเนินงานในกิจการของนิติบุคคลนั้นด้วย
- 3.6. มีคุณสมบัติและไม่มีลักษณะต้องห้ามตามที่คณะกรรมการนโยบายการจัดซื้อจัดจ้างและการบริหารพัสดุภาครัฐกำหนดในราชกิจจานุเบกษา
- 3.7. เป็นนิติบุคคลผู้มีอาชีพรับจ้างงานที่ประกวดราคาอิเล็กทรอนิกส์ดังกล่าว
- 3.8. ไม่เป็นผู้มีผลประโยชน์ร่วมกันกับผู้ยื่นข้อเสนอรายอื่นที่เข้ายื่นข้อเสนอให้แก่กรมส่งเสริมและพัฒนาคุณภาพชีวิตคนพิการ ณ วันประกาศประกวดราคาอิเล็กทรอนิกส์ หรือไม่เป็นผู้กระทำการอันเป็นการขัดขวางการแข่งขันอย่างเป็นธรรมในการประกวดราคาอิเล็กทรอนิกส์ครั้งนี้
- 3.9. ไม่เป็นผู้ได้รับเอกสิทธิ์หรือความคุ้มกัน ซึ่งอาจปฏิเสธไม่ยอมขึ้นศาลไทยเว้นแต่รัฐบาลของผู้ยื่นข้อเสนอได้มีคำสั่งให้สละเอกสิทธิ์และความคุ้มกันเช่นนั้น
- 3.10. ผู้ยื่นข้อเสนอต้องลงทะเบียนในระบบจัดซื้อจัดจ้างภาครัฐด้วยอิเล็กทรอนิกส์ (Electronic Government Procurement: e - GP) ของกรมบัญชีกลาง

4. ระยะเวลาดำเนินการ

ภายใน 120 วัน นับถัดจากวันลงนามในสัญญา

5. พื้นที่ดำเนินการ

5.1. อาคารเช่าของกองทุนและส่งเสริมความเสมอภาคคนพิการ

อาคารเอวี่ออน 914 ถนนพระราม 5 ซอยระนอง 2 แขวงถนนนครไชยศรี เขตดุสิต กรุงเทพมหานคร

6. ขอบเขตการดำเนินงาน

6.1. งานติดตั้งเดินสายสัญญาณระบบเครือข่ายภายใน อาคารกองทุนฯ จำนวนไม่น้อยกว่า 250 จุด

พร้อมติดตั้งอุปกรณ์ ดังนี้

- 6.1.1. เป็นสายสัญญาณเครือข่ายชนิด UTP CAT 6 (600MHz) หรือดีกว่า
- 6.1.2. เป็นสายทองแดงแบบตีเกลียว UTP Category 6 (Unshielded Twisted Pair) ที่มีคุณสมบัติตามมาตรฐาน ANSI/TIA-568.2-D Category 6 หรือดีกว่า
- 6.1.3. รองรับการใช้งานกับมาตรฐาน 10/100/1000BASE-T, 2.5G/5G BASE-T, 10G BASE-T และ IEEE 802.3af/at (PoE/PoE+) ได้เป็นอย่างน้อย
- 6.1.4. มีตัวนำเป็นทองแดง (Solid Bare Copper) ขนาด 23 AWG หรือดีกว่า

ส่งชื่อ.....ผู้ว่าจ้าง

ส่งชื่อ.....ผู้รับจ้าง

(นางสาวสิขากานต์ ศิโพบดินากานนท์)

(ชหิถ นโหววรก)

เลขานุการกรม ปฏิบัติราชการแทน

อภท



อธิบดีกรมส่งเสริมและพัฒนาคุณภาพชีวิตคนพิการ

ประธานกรรมการ

(นางสาววราพร เขาวนปรีชา)

PROWORK DIGITAL CO.,LTD

(นางสาววิไลพร ชนุนก้อน)

บริษัท โปรเวิร์ค ดิจิตอล จำกัด

กรรมการ

กรรมการ

(นางสาววิริณธ์ภัส ทองศรี)

(นางสาวเสาวลักษณ์ ท่าเกาะ)

(นางสาวกรณีย์พร หล่อวิไลลักษณ์)

- 6.1.5. ผ่านการรับรองมาตรฐาน UL Listed CM, CMR, CMP, LSZH และ UL E197771, INTERTEK, RoHS เป็นอย่างน้อย
- 6.1.6. การเดินสายภายในอาคารกรณีเดินบนฝ้าจะต้องเดินร้อยท่อ Flex เพื่อกันหนูกัดแทะ
- 6.1.7. การเดินสายบนพื้นต้องจัดเก็บสายด้วยรางธรณีประตูป้องกันการเดินสะดุด
- 6.1.8. ทำการติดตั้งจุดแล่น Outlet ตามผนังอาคาร แบบเดินลอย หรือ ฝัง จัดเก็บสายด้วยราง PVC
- 6.1.9. ต้องทำการติดสัญลักษณ์ (Marking Number) ทั้งที่ต้นทางและปลายทางของสาย เพื่อให้สามารถตรวจสอบสายสัญญาณได้
- 6.1.10. ทำการเชื่อมต่อเข้าระบบเครือข่ายให้สามารถใช้งานได้อย่างมีประสิทธิภาพ
- 6.1.11. ผู้รับจ้างต้องติดตั้งอุปกรณ์ ดังนี้
- อุปกรณ์รักษาความปลอดภัยเครือข่าย (Next Generation Firewall) 1 ชุด
 - ระบบจัดเก็บ Log จำนวน 1 ชุด
 - อุปกรณ์กระจายสัญญาณไร้สาย (Access Point) จำนวน 10 ชุด
 - อุปกรณ์กระจายสัญญาณขนาดไม่น้อยกว่า 16 พอร์ต จำนวน 11 ชุด
 - อุปกรณ์กระจายสัญญาณขนาดไม่น้อยกว่า 4 พอร์ต จำนวน 6 ชุด
 - ตู้สำหรับจัดเก็บเครื่องคอมพิวเตอร์และอุปกรณ์ จำนวน 5 ชุด
 - เครื่องสำรองไฟฟ้า ขนาด 2 kVA จำนวน 1 ชุด
 - เครื่องสำรองไฟฟ้า ขนาด 1 kVA จำนวน 9 ชุด
 - ระบบจัดเก็บข้อมูลแบบภายนอก จำนวน 1 ชุด
 - ตู้สำหรับจัดเก็บเครื่องคอมพิวเตอร์และอุปกรณ์ (Rack 36U) จำนวน 1 ชุด

6.2. งานติดตั้งระบบไฟฟ้าภายใน อาคารกองกองทุนฯ จำนวนไม่น้อยกว่า 250 จุด พร้อมติดตั้งอุปกรณ์ ดังนี้

- 6.2.1. สายไฟฟ้าชนิด THW ขนาดไม่น้อยกว่า 2.5 sqmm.
- 6.2.2. สายไฟมีตัวนำไฟฟ้าเป็นโลหะทองแดง
- 6.2.3. รองรับคุณสมบัติการนำไฟฟ้าที่อุณหภูมิสูงสุด 70 องศาเซลเซียส หรือดีกว่า
- 6.2.4. รองรับแรงดัน 450/750 V หรือดีกว่า
- 6.2.5. รองรับมาตรฐานความปลอดภัย TIS 11 Part 3-2553 เป็นอย่างน้อย
- 6.2.6. เต้ารับไฟฟ้าชนิด 3 ขา ไม่น้อยกว่า 2 ช่อง สามารถรองรับได้ทั้งปลั๊กตัวผู้แบบขากลมและแบน หน้ากากเป็นวัสดุชนิดไม่นำไฟฟ้า

6.3. งานติดตั้งระบบโทรศัพท์ภายในอาคารกองกองทุนฯ จำนวนไม่น้อยกว่า 60 จุด พร้อมติดตั้งอุปกรณ์ ดังนี้

- 6.3.1. เป็นสายโทรศัพท์แบบ 4C AWG 22 หรือดีกว่า โครงสร้างสาย ST (TIEV) ตัวนำทองแดงหุ้มฉนวน PE และเปลือก PVC ขนาด ไม่น้อยกว่า 0.65 มิลลิเมตร จำนวนไม่น้อยกว่า 4 แกน มาตรฐาน TOT/PDITL รองรับการเชื่อมต่อสัญญาณเข้าเครื่องรับโทรศัพท์ หรือเครื่องโทรสาร (Fax)

ลงชื่อ.....ผู้ว่าจ้าง

(นางสาวสิริกานต์ ศิไพณณาภรณ์)
เลขานุการกรม ปฏิบัติราชการแทน

อธิบดีกรมส่งเสริมและพัฒนาคุณภาพชีวิตคนพิการ

(นางสาววิไลพร ชนุกอน)

(นางสาววิริณรัตน์ ทองศรี)

(นางสาวเสาวลักษณ์ ท่าเกาะ)

ลงชื่อ.....ผู้รับจ้าง

(จิรัช ใจเพชร)

(นางสาววราพร เขานพรีชา)

(นางสาววรรณรัตน์ หล่อเล็กขนิ)

ประธานกรรมการ

กรรมการ

กรรมการ

กรรมการ

PROWORK DIGITAL CO.,LTD

กรรมการ

บริษัท โปรวิสดิจิทัล จำกัด

6.3.2. ผู้รับจ้างต้องดำเนินการติดตั้งสายโทรศัพท์ให้สามารถใช้งานร่วมกับอุปกรณ์ตามข้อ 6.2 และระบบโทรศัพท์เดิมให้สามารถใช้งานได้โดยมีประสิทธิภาพ

6.4. จัดทำแผนผังการติดตั้งอุปกรณ์ ดังนี้

- 6.4.1. แผนผังงานเดินสายจุดเชื่อมต่อระบบเครือข่ายภายในอาคาร
- 6.4.2. แผนผังงานเดินสายไฟฟ้าและปลั๊กไฟภายในอาคาร
- 6.4.3. แผนผังงานเดินสายโทรศัพท์ภายในอาคาร
- 6.4.4. บันทึกภาพถ่าย ทั้งก่อนและหลังการดำเนินงาน

7. การส่งมอบงานและการชำระเงิน

พ.ก. จะจ่ายเงินค่าบริการตามสัญญาเป็นรายงวด จำนวน 2 งวด ภายหลังจากที่ได้มีการส่งมอบงาน ถูกต้อง ครบถ้วน และคณะกรรมการตรวจรับพัสดุ ได้ดำเนินการตรวจรับเรียบร้อยแล้ว โดยผู้ให้บริการส่งมอบงานในรูปแบบของเอกสาร จำนวน 5 ชุด (ต้นฉบับ 1 ชุด และสำเนา 4 ชุด) และไฟล์อิเล็กทรอนิกส์บันทึกลงใน แฟลชไดรฟ์ จำนวน 1 ชุด แบ่งออกเป็น 2 งวด ดังนี้

7.1 งวดที่ 1 ภายใน 30 วัน นับถัดจากวันที่ลงนามในสัญญา โดยเบิกจ่ายเป็นจำนวนเงินร้อยละ 20 ดังนี้

- 1) แผนการดำเนินการและร่างแผนผังการติดตั้งอุปกรณ์
- 2) รายงานความคืบหน้าการติดตั้งอุปกรณ์ ตามข้อ 6.1, ข้อ 6.2 และข้อ 6.3

7.2. งวดที่ 2 ภายใน 120 วัน นับถัดจากวันที่ลงนามในสัญญา โดยเบิกจ่ายเป็นจำนวนเงินร้อยละ 80 ดังนี้

- 1) รายงานการติดตั้งอุปกรณ์ ตามข้อ 6.1, ข้อ 6.2 และข้อ 6.3
- 2) จัดทำแผนผังการติดตั้งอุปกรณ์ ตามข้อ 6.4

8. งบประมาณ

ภายในวงเงิน 2,800,000 บาท (สองล้านแปดแสนบาทถ้วน) ซึ่งเป็นค่าใช้จ่ายทั้งปวงที่จะต้อง ดำเนินการตามข้อกำหนดขอบเขตงานนี้ โดยเบิกจ่ายจากงบดำเนินงาน (ค่าตอบแทน ใช้สอยและวัสดุ) เงินกองทุนส่งเสริมและพัฒนาคุณภาพชีวิตคนพิการ ประจำปีงบประมาณ พ.ศ. 2566

ราคากลาง 2,800,000 บาท (สองล้านแปดแสนบาทถ้วน)

9. หลักเกณฑ์และสิทธิในการพิจารณา

ในการพิจารณาผู้ชนะการยื่นข้อเสนอ กรมจะใช้หลักเกณฑ์ราคาประกอบเกณฑ์อื่นในการพิจารณาผู้ชนะ การยื่นข้อเสนอ กรมจะพิจารณาโดยให้คะแนนตามปัจจัยหลักและน้ำหนักที่กำหนดดังนี้

- 1) ราคาที่ยื่นข้อเสนอ (Price) กำหนดน้ำหนักเท่ากับร้อยละ 30
- 2) ข้อเสนอด้านเทคนิค กำหนดน้ำหนักเท่ากับร้อยละ 70

โดยกำหนดน้ำหนักรวมทั้งหมดเท่ากับ ร้อยละ 100 คณะกรรมการพิจารณาผลการประกวดราคา จะพิจารณาข้อเสนอด้านเทคนิคที่เป็นประโยชน์ต่อทางราชการ โดยพิจารณาจากคะแนนเต็ม 100 คะแนน ดังนี้

ลงชื่อ.....ผู้ว่าจ้าง
(นางสาวสิขากาณัจจ์ ศิโพบุณณากาณัจจ์)
เลขานุการกรม ปฏิบัติราชการแทน

ลงชื่อ.....ผู้รับจ้าง
(จิณิต นิลดำรงพร)

อธิบดีกรมส่งเสริมและพัฒนาคุณภาพชีวิตคนพิการ
ประธานกรรมการ

อธิบดี
กรรมการ

(นางสาววิไลพร ขุนก้อน)

(นางสาววราพร เขานพริษา)

PROWORK DIGITAL CO.,LTD

(นางสาววิมลรัตน์ ทองศรี)

(นางสาวเสาวลักษณ์ ท่าเกาะ)

(นางสาวกรณีย์ปรีณี ทล่อวีไลลักษณ์)

ลำดับ	หัวข้อ	คะแนน
1	ผู้เสนอราคานำเสนอแผนผัง หรือเทคนิค หรือแนวคิด การวางจุด Network ต่าง ๆ ภายในองค์กร ของกองกองทุนและส่งเสริมความเสมอภาคคนพิการ	20
2	ผู้เสนอราคาต้องมีเจ้าหน้าที่ผู้ชำนาญการในการติดตั้งระบบเครือข่ายคอมพิวเตอร์ โดยมีประสบการณ์ไม่น้อยกว่า 5 ปี อย่างน้อย 2 คน โดยให้เสนอเอกสาร หลักฐานประวัติการศึกษา ประวัติการทำงาน พร้อมสำเนาบัตรประชาชน มาพร้อมการยื่นเสนอราคา	20
3	ผู้เสนอราคาต้องมีเอกสารรับรองว่ามีความเชี่ยวชาญทางด้านเทคนิค การติดตั้ง และการบริการหลังการติดตั้งจากบริษัทเจ้าของผลิตภัณฑ์ภายในประเทศไทยโดยตรงในระบบหรืออุปกรณ์เครือข่ายหลัก ดังนี้ <ol style="list-style-type: none"> 1) อุปกรณ์รักษาความปลอดภัยเครือข่าย (20 คะแนน) 2) ระบบจัดเก็บ Log (20 คะแนน) 3) อุปกรณ์กระจายสัญญาณไร้สาย (10 คะแนน) 4) อุปกรณ์กระจายสัญญาณ (10 คะแนน) 	60
คะแนนรวม		100

หมายเหตุ

1. เมื่อสิ้นสุดระยะเวลาของการยื่นเอกสารข้อเสนอทางด้านเทคนิคแล้ว กรมส่งเสริมและพัฒนาคุณภาพชีวิตคนพิการ ขอสงวนสิทธิ์ในการไม่รับเอกสารเพิ่ม
2. กรณีที่ผู้เสนอราคาไม่มานำเสนอข้อเสนอทางเทคนิคตามที่กรมฯ หรือคณะกรรมการจัดจ้างกำหนดให้ถือว่าไม่ผ่านเกณฑ์ทางด้านเทคนิค (ร้อยละ 70)

10. การรับประกันความชำรุดบกพร่อง

ผู้ยื่นข้อเสนอต้องให้บริการแก้ไข และซ่อมแซม เมื่องานแล้วเสร็จบริบูรณ์ และผู้จ้างได้รับมอบงานจากผู้จ้าง หากมีเหตุชำรุดบกพร่อง หรือเสียหาย เกิดจากการจ้างนี้ ภายในกำหนด 1 ปี นับถัดจากวันที่ได้รับมอบงานดังกล่าว

11. อัตราค่าปรับ

หากผู้รับจ้างไม่สามารถทำงานให้แล้วเสร็จภายในเวลาที่กำหนดผู้รับจ้าง จะต้องชำระค่าปรับให้แก่ผู้ว่าจ้าง เป็นอัตราร้อยละ 0.10 ของค่าจ้างตามสัญญาต่อวัน แต่ต้องไม่ต่ำกว่าวันละ 100 บาท

ลงชื่อ.....ผู้ว่าจ้าง

(นางสาวสิขากานต์ ศิไพบุญณากานต์)

เลขานุการกรม ปฏิบัติราชการแทน

อธิบดีกรมส่งเสริมและพัฒนาคุณภาพชีวิตคนพิการ

ลงชื่อ.....ผู้รับจ้าง

(.....)

(นางสาววิไลพร ขนุนก้อน)

ประธานกรรมการ

(นางสาวรภาพร เขาวนปรีชา)

อธิบดี

PROWORK DIGITAL CO.LTD



(นางสาววิมลรัตน์ ท่องศรี)

กรรมการ

(นางสาวเสาวลักษณ์ ท่าเกาะ)

(นางสาวกรณีย์ วัลลวีไลลักษณ์)

กรรมการ

(นางสาวกรณีย์ วัลลวีไลลักษณ์)

กรรมการ

ภาคผนวก ๒

๒.๒ รายละเอียดงานจ้าง

เอกสารประกอบด้านเทคนิคของ โครงการติดตั้งระบบสายสัญญาณคอมพิวเตอร์ ระบบไฟฟ้า ระบบโทรศัพท์ พร้อมอุปกรณ์ กองกองทุนและส่งเสริมความเสมอภาคคนพิการ ประจำปีงบประมาณ ๒๕๖๖ จำนวน ๕๙ แผ่น

ลงชื่อ..........ผู้ว่าจ้าง
(นางสาวสิขากานจ์ ศิไพบุณมากานจ์)
เลขานุการกรม ปฏิบัติราชการแทน
อธิบดีกรมส่งเสริมและพัฒนาคุณภาพชีวิตคนพิการ

ลงชื่อ..........ผู้รับจ้าง
(จันทัก นีเวตวรกร)

PROWORK DIGITAL CO.,LTD
บริษัท โปรเวิร์ค ดิจิทัล จำกัด



PROWORK DIGITAL CO.,LTD.
บริษัท โปรเวิร์ค ดิจิทัล จำกัด

แผนผังงานเดินสายจุดเชื่อมต่อ ระบบเครือข่ายภายในอาคาร

ลงชื่อ.....*ลพิมพ์*.....ผู้ว่าจ้าง
(นางสาวสิขากานจ์ ศิไพบูรณ์ากานจ์)
เลขานุการกรม ปฏิบัติราชการแทน

ลงชื่อ.....*จช*.....ผู้รับจ้าง
(*จช* นินิต นินิตวราภรณ์)

อธิบดีกรมส่งเสริมและพัฒนาคุณภาพชีวิตคนพิการ
.....ประธานกรรมการ
.....*กช*.....กรรมการ
.....*Mr.*.....กรรมการ
.....*ชช*.....กรรมการ
.....*น.*.....กรรมการ



PROWORK DIGITAL CO.,LTD.
บริษัท โปรเวิร์ค ดิจิทัล จำกัด



PROWORK DIGITAL CO.,LTD.
บริษัท โปรเวิร์ค ดิจิทัล จำกัด

บริษัท โปรเวิร์ค ดิจิทัล จำกัด

22/1 ชั้นที่ 3 ห้องเลขที่ N3/2-2 โครงการไนท์ ออฟฟิศ แอนด์ แว่งเข้าสู่ สนามบินน้ำ ซอยนนทบุรี32 ตำบลท่าทราย อำเภอเมืองนนทบุรี จังหวัดนนทบุรี 11000

ทะเบียนนิติบุคคลเลขที่ : 0125563021318 / โทรศัพท์ 02-1495320 / E-Mail : info@proworkdigital.com

แนวสายสัญญาณคอมพิวเตอร์ แบบ CAT6 UTP CABLE = 250

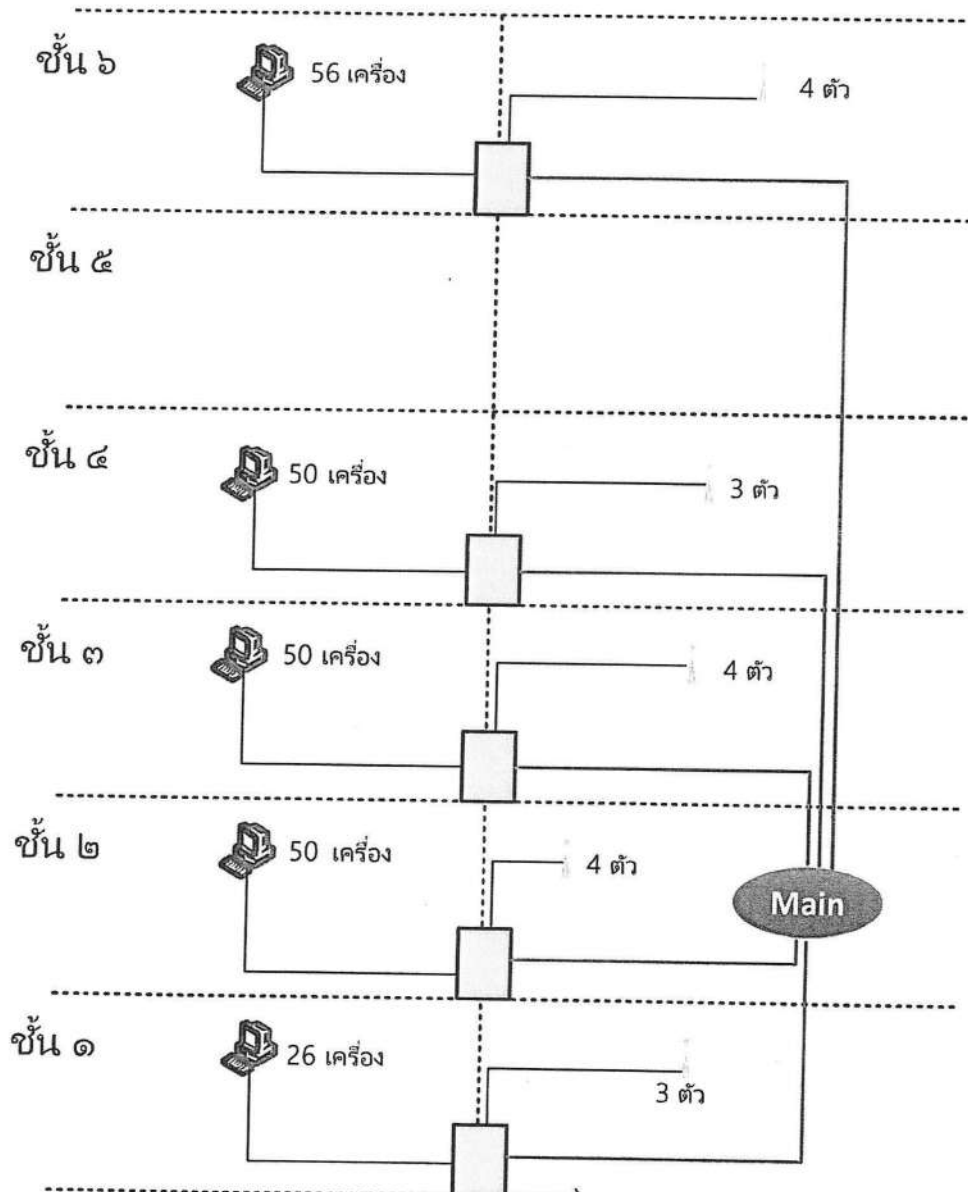

Wall Rack

Lan for Access Point



Lan for Computer

ลงชื่อ: *กิตติ น*
(นางสาวสิริกานต์ ศิไพธนาภรณ์)
เลขานุการกรม ปฏิบัติราชการแทน

ป.พร ประธานกรรมการ
ก.พร กรรมการ
ก.พร กรรมการ
ก.พร กรรมการ
ก.พร กรรมการ
ลงชื่อ: *กิตติ น* ผู้รับจ้าง
(*กิตติ น*)



PROWORK DIGITAL CO.,LTD.

บริษัท โปรเวิร์ค ดิจิตอล จำกัด





PROWORK DIGITAL CO.,LTD.

บริษัท โปรเวิร์ค ดิจิทัล จำกัด

แผนผังงานเดินสายไฟฟ้า และปลั๊กไฟภายในอาคาร

ลงชื่อ.....
 (นางสาวสีชากาณัจจ์ ศิไพบูรณ์ากาณัจจ์).....
 เลขานุการกรม ปฏิบัติราชการแทน.....
 อธิบดีกรมส่งเสริมและพัฒนาคุณภาพชีวิตคนพิการ.....

.....

.....

.....

.....

 PROWORK DIGITAL CO.,LTD.
 บริษัท โปรเวิร์ค ดิจิทัล จำกัด

บริษัท โปรเวิร์ค ดิจิทัล จำกัด

22/1 ชั้นที่ 3 ห้องเลขที่ N3/2-2 โครงการไนซ์ ออฟฟิศ แอนด์ แวร์เฮาส์ สนามบินน้ำ ซอยนนทบุรี32 ตำบลท่าทราย อำเภอเมืองนนทบุรี จังหวัดนนทบุรี 11000

ทะเบียนนิติบุคคลเลขที่ : 0125563021318 / โทรศัพท์ 02-1495320 / E-Mail : info@proworkdigital.com



PROWORK DIGITAL CO.,LTD.
บริษัท โปรเวิร์ค ดิจิทัล จำกัด

แนวสายไฟสำหรับเต้ารับ

Power Plug = 250

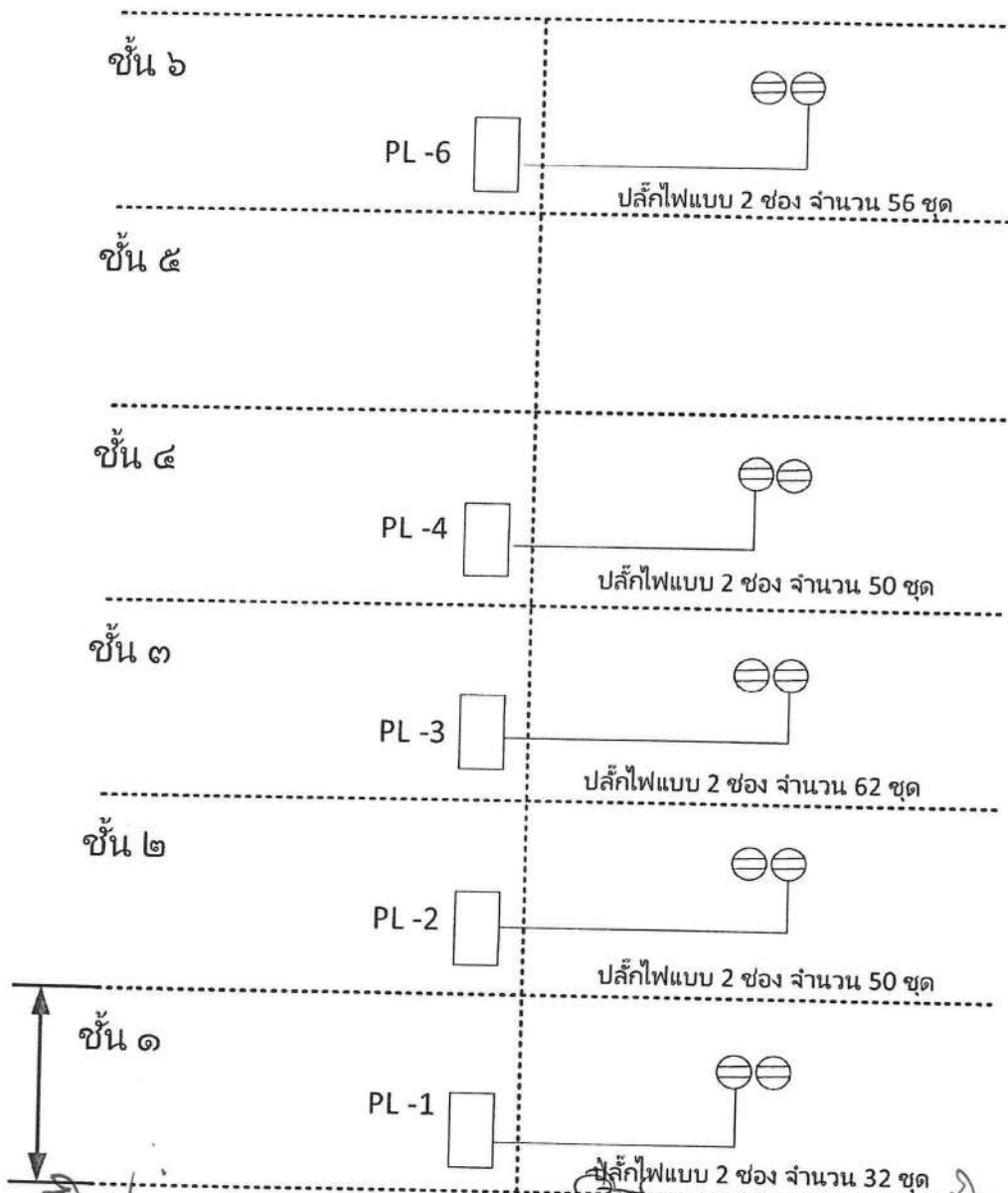

ลงชื่อ (นางสาวสิชาภาภรณ์ ศิไพณฑนาภรณ์)
เลขานุการกรม ปฏิบัติความคุ้มครองระบบไฟฟ้า
อธิบดีกรมส่งเสริมและพัฒนาคุณภาพชีวิตคนพิการ

ผู้ว่าจ้าง
อธิบดีกรมส่งเสริมและพัฒนาคุณภาพชีวิตคนพิการ

ลงชื่อ กรรมการ
กรรมการ ชูนิธก จีเอสเอสเอส

กรรมการ

กรรมการ

กรรมการ

PROWORK DIGITAL CO.,LTD.
บริษัท โปรเวิร์ค ดิจิตอล จำกัด



PROWORK DIGITAL CO.,LTD.
บริษัท โปรเวิร์ค ดิจิตอล จำกัด

แผนผังงานเดินสายโทรศัพท์ภายในอาคาร

ลงชื่อ..... <i>สิพิมพ์</i>ผู้ว่าจ้าง	ลงชื่อ..... <i>ชิน</i>ผู้รับจ้าง
(นางสาวสิชาภาณัจจ์ ศิโพบณณากาณัจจ์)	(<i>ชินฉิก หิเวดวรรณ</i>)
เลขานุการกรม ปฏิบัติราชการแทน	ประธานกรรมการ
อธิบดีกรมส่งเสริมและพัฒนาคุณภาพชีวิตคนพิการ	กรรมการ
	กรรมการ
	กรรมการ
	กรรมการ



PROWORK DIGITAL CO.,LTD.
บริษัท โปรเวิร์ค ดิจิตอล จำกัด

บริษัท โปรเวิร์ค ดิจิตอล จำกัด
22/1 ชั้นที่ 3 ห้องเลขที่ N3/2-2 โครงการไนซ์ ออฟฟิศ แอนด์ แวร์เฮาส์ สนามบินน้ำ ซอยนนทบุรี32 ตำบลท่าทราย อำเภอเมืองนนทบุรี จังหวัดนนทบุรี 11000
ทะเบียนนิติบุคคลเลขที่ : 0125563021318 / โทรศัพท์ 02-1495320 / E-Mail : info@proworkdigital.com

PROWORK DIGITAL CO.,LTD.
บริษัท โปรเวิร์ค ดิจิตอล จำกัด

แนวสายสัญญาณโทรศัพท์

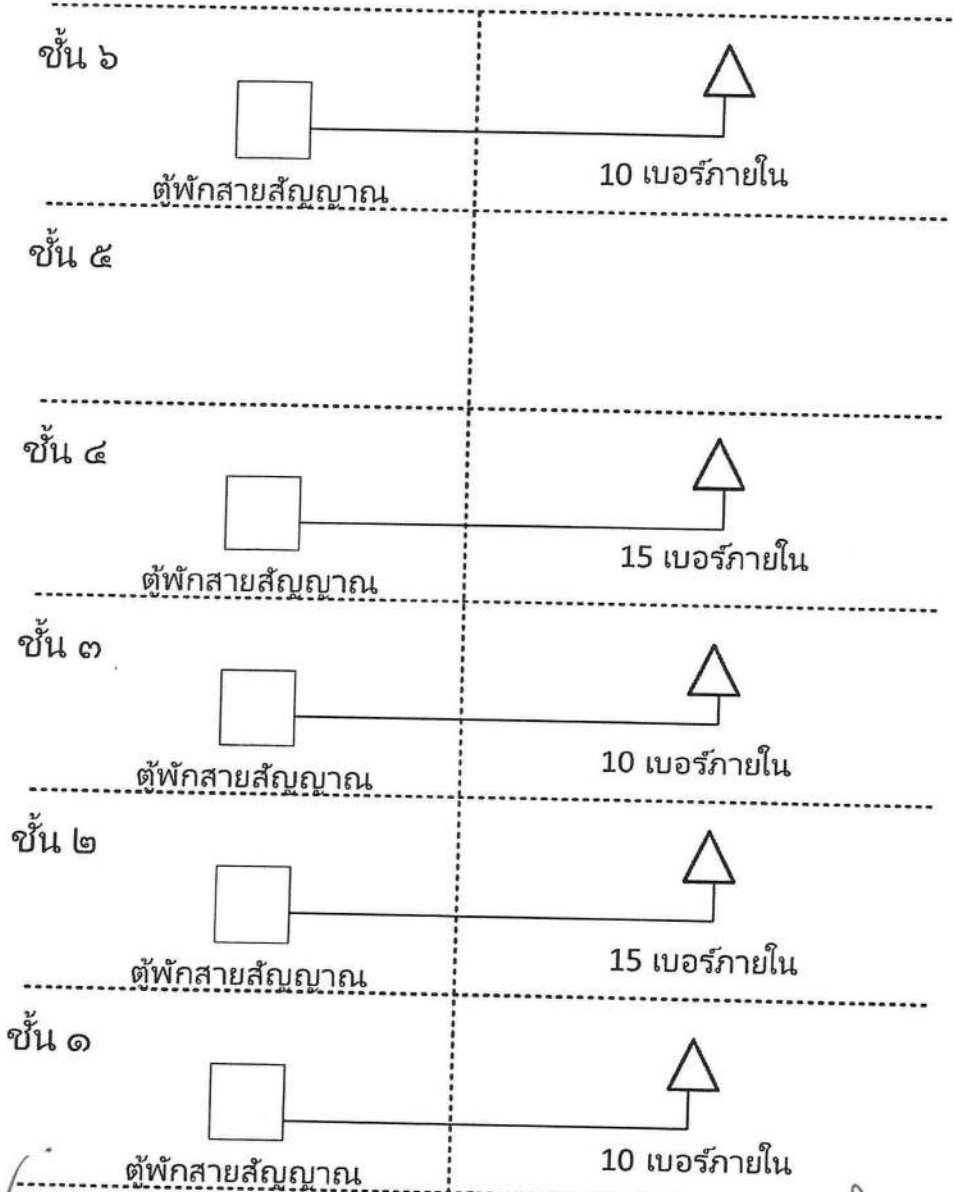
แบบ 4 core = 60



ส่งชื่อ (นางสาวสิริกานต์ ศิโพบณณาภรณ์) ผู้จ้าง

เลขาน. การกรม ปฏิบัติราชการแทน

อธิบดีกรมส่งเสริมและพัฒนาคุณภาพชีวิตคนพิการ

ผู้รับจ้าง

โครงการ (จิเชก จีเอตวอร์ค)

กรรมการ

กรรมการ

กรรมการ

กรรมการ

PROWORK DIGITAL CO.,LTD.

บริษัท โปรเวิร์ค ดิจิตอล จำกัด



PROWORK DIGITAL CO.,LTD.

บริษัท โปรเวิร์ค ดิจิทัล จำกัด

แนวคิดในการออกแบบระบบเครือข่าย ภายในองค์กร

ลงชื่อ 

(นางสาวสิชากาญจน์ ศิโพบณมากานจน์)
เลขานุการกรม ปฏิบัติราชการแทน

อธิบดีกรมส่งเสริมและพัฒนาคุณภาพชีวิตคนพิการ

..... ประธานกรรมการ
..... กรรมการ
..... กรรมการ
..... กรรมการ
..... กรรมการ

ลงชื่อ 

(สุวิทย์ นิเวศวรการ)

..... ผู้รับจ้าง

PROWORK DIGITAL CO.,LTD.
บริษัท โปรเวิร์ค ดิจิทัล จำกัด

บริษัท โปรเวิร์ค ดิจิทัล จำกัด
22/1 ชั้นที่ 3 ห้องเลขที่ N3/2-2 โครงการไนซ์ ออฟฟิศ แอนด์ แวร์เฮาส์ สนามบินน้ำ ซอยนนทบุรี32 ตำบลท่าทราย อำเภอเมืองนนทบุรี จังหวัดนนทบุรี 11000
ทะเบียนนิติบุคคลเลขที่ : 0125563021318 / โทรศัพท์ 02-1495320 / E-Mail : info@proworkdigital.com

PROWORK DIGITAL CO.,LTD
บริษัท โปรเวิร์ค ดิจิทัล จำกัด



PROWORK DIGITAL CO.,LTD.

บริษัท โปรเวิร์ค ดิจิตอล จำกัด

แนวคิดในออกแบบระบบเครือข่ายให้มีความมั่นคงและปลอดภัย

การเจาะระบบเพื่อขโมยข้อมูลหรือ Data Breach เกิดขึ้นไม่เว้นในแต่ละวัน หลายองค์กรในปัจจุบันจึงเริ่มพูดถึงแนวคิดการออกแบบระบบรักษาความมั่นคงปลอดภัยแบบ Zero Trust กันมากขึ้น US House of Representatives Committee on Oversight and Government Reform จึงได้ออกคำแนะนำสำหรับให้หน่วยงานรัฐของสหรัฐฯ รวมไปถึงองค์กรขนาดใหญ่อื่นๆ นำไปปรับใช้กับองค์กรของตน ซึ่งสามารถสรุปเนื้อหาได้ ดังนี้

โมเดล Zero Trust :

Zero Trust เป็นแนวคิดด้านความมั่นคงปลอดภัยแบบใหม่ที่ถือว่าระบบเครือข่ายทั้งหมดไม่ควรเชื่อถือซึ่งกันและกัน ไม่ใช่เฉพาะแค่การติดต่อกับระบบเครือข่ายภายนอกเท่านั้น แม้แต่ระบบภายในทั้งหมดเองก็ด้วยเช่นกัน Zero Trust เป็นการออกแบบระบบเครือข่ายโดยยึดข้อมูลเป็นศูนย์กลาง (Data-centric Network) และมีการวางมาตรการควบคุมโดยรอบข้อมูลหรือทรัพย์สินสารสนเทศเหล่านั้น เพื่อให้สามารถกำหนดและบังคับใช้นโยบายด้านความมั่นคงปลอดภัยในการเข้าถึงข้อมูลได้ทั้งหมด แนวคิดนี้ช่วยให้สามารถตรวจจับและป้องกันแอกเกอร์ที่แทรกซึมเข้ามาในระบบเครือข่าย และป้องกันข้อมูลรั่วไหลสู่ภายนอกได้ดียิ่งขึ้นกว่าในอดีต



โมเดล Zero Trust ประกอบด้วย 5 ขั้นตอน :

สำหรับองค์กรที่ต้องการเริ่มต้นออกแบบระบบรักษาความมั่นคงปลอดภัยแบบ Zero Trust นั้น US House of Representatives Committee on Oversight and Government Reform ได้ออกคำแนะนำโดยแบ่งออกเป็น 5 ขั้นตอน ดังนี้

1. ระบุและจำแนกประเภทข้อมูลสำคัญ *ผู้ว่าจ้าง*

(นางสาวสิริขกวรรณ...ศิริโพษณภกวรรณ...)

การระบุข้อมูลสำคัญขององค์กรอยู่ตรงไหนบ้างเป็นขั้นตอนแรกที่สำคัญที่สุดในการปกป้องข้อมูล ถ้าเราไม่ทราบว่าข้อมูลอยู่ที่ไหนหรือเริ่มจะไปยังส่วนไหนของระบบก็ยากที่จะปกป้อง นอกจากนี้ ต้องพิจารณาด้วยว่าข้อมูลดังกล่าวใครสามารถเข้าถึงได้บ้าง เช่น พนักงานภายใน พาร์ทเนอร์ หรือลูกค้า และพวกเขาเหล่านั้นเข้าถึงได้ในระดับไหน จากนั้นจำแนกประเภทข้อมูล อาจจะตามลำดับชั้นความลับ เพื่อให้ง่ายต่อการหามาตรการควบคุมที่เหมาะสมมาป้องกัน

ประธานกรรมการ
กรรมการ
กรรมการ
กรรมการ
กรรมการ
ผู้รับจ้าง



PROWORK DIGITAL CO.,LTD.

บริษัท โปรเวิร์ค ดิจิทัล จำกัด

2. จับการเคลื่อนไหวของข้อมูล

เมื่อเราทราบแล้วว่าข้อมูลอยู่ที่ไหน สิ่งถัดมาในการปกป้องข้อมูลคือ ต้องทราบการเคลื่อนไหวของข้อมูลบนระบบเครือข่ายระหว่างผู้ใช้และตัวข้อมูลเอง ผู้ดูแลระบบรักษาความมั่นคงปลอดภัยควรสอบถามทีมแอปพลิเคชันและทีมเครือข่ายเพื่อให้ทราบถึง Flow ที่ข้อมูลวิ่งผ่านระบบเครือข่ายและติดต่อกับแอปพลิเคชันต่างๆ เพื่อให้มั่นใจว่าสามารถวางมาตรการควบคุมได้อย่างครอบคลุม เพื่อป้องกัน Flow ของข้อมูลเหล่านั้นจากการเข้าถึงอย่างไม่มีสิทธิ์ได้

3. ออกแบบระบบเครือข่ายให้มั่นคงปลอดภัย

การออกแบบระบบรักษาความมั่นคงปลอดภัยแบบ Zero Trust นั้นจะอยู่บนพื้นฐานของ Flow การทำธุรกรรมบนระบบเครือข่าย และวิธีที่ผู้ใช้และแอปพลิเคชันเข้าถึงข้อมูล ไม่ว่าจะเป็นตำแหน่งที่จะวางมาตรการควบคุมเพื่อแบ่งแยกระบบออกเป็นส่วนๆ หรือ การเลือกใช้โซลูชันที่เป็น Hardware Appliance และ Virtual Appliance เป็นต้น ยกตัวอย่างเช่น บนระบบเครือข่ายส่วนที่เป็น Physical ก็ควรใช้ Gateway สำหรับแบ่งส่วนต่างๆ เป็น Physical ด้วยเช่นกัน แต่ถ้าอยู่ในสภาวะแวดล้อมแบบ Virtualization ก็ควรใช้ Gateway แบบ Virtual แทน

4. กำหนดและบังคับใช้นโยบายในระดับผู้ใช้และแอปพลิเคชัน

หลังจากทราบ Flow ของข้อมูลและตำแหน่งที่วาง Gateway สำหรับแบ่งส่วนระบบเครือข่ายแล้ว ขั้นตอนถัดมาคือการจัดทำนโยบายเพื่อควบคุมการเข้าถึงข้อมูลของ Gateway เหล่านั้น โดยให้สิทธิ์แก่ผู้ใช้เท่าที่จำเป็น (Need-to-know) และน้อยที่สุด (Least Privilege) ตามผลลัพธ์ที่ได้จากการจำแนกข้อมูลในขั้นตอนแรก ที่สำคัญคือ ต้องกำหนดและบังคับใช้นโยบายในระดับตัวบุคคลและแอปพลิเคชัน ไม่ใช่หมายเลข IP ต้นทาง/ปลายทาง หมายเลขพอร์ต หรือโปรโตคอล

5. เผื่อระวังระบบเครือข่ายอย่างต่อเนื่อง

อีกหนึ่งหัวใจสำคัญของโมเดล Zero Trust คือ การจับเก็บและวิเคราะห์ Log ของทราฟฟิกทั้งหมดเพื่อค้นหาการกระทำที่ไม่พึงประสงค์และใช้เป็นข้อมูลเพื่อปรับปรุงระบบรักษาความมั่นคงปลอดภัยให้ดียิ่งขึ้น ในโมเดลความมั่นคงปลอดภัยแบบเก่านั้น จะเก็บ Log เฉพาะทราฟฟิกที่มาจากอินเทอร์เน็ตไปยังอุปกรณ์ปลายทางเพียงอย่างเดียว แต่ในยุคที่แอกเจอร์ในเทคนิคแยบยลในการแทรกซึมเข้าในระบบเครือข่าย การเก็บ Log ของทราฟฟิกทั้งหมดที่วิ่งไปมาระหว่าง Gateway ย่อมช่วยให้เห็นภาพรวมของระบบและบริบทต่างๆ ชัดเจนยิ่งขึ้น ซึ่งข้อมูลเหล่านี้ช่วยให้เครื่องมือประเภท Security Analytics ต่างๆ สามารถวิเคราะห์และคาดการณ์เหตุการณ์ที่เกิดขึ้นบนระบบเครือข่ายได้แม่นยำมากกว่าในอดีต

[Handwritten signature]

ประธานกรรมการ
กรรมการ
กรรมการ
กรรมการ
กรรมการ

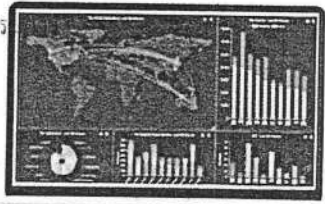

[Handwritten signature]

ผู้รับจ้าง

ลงชื่อ.....ผู้ว่าจ้าง
(นางสาวสิขากานต์ ศิไพบูรณ์) (๐๐)
เลขานุการกรม ปฏิบัติราชการแทน





PROWORK DIGITAL CO.,LTD.

บริษัท โปรเวิร์ค ดิจิทัล จำกัด

หนังสือแต่งตั้งผู้แทนจำหน่าย

ลงชื่อ..........ผู้ว่าจ้าง,
 (นางสาวสิริกาญจน์ ศิไพณณากาณจน์)
 เลขานุการกรม ปฏิบัติราชการแทน
 อธิบดีกรมส่งเสริมและพัฒนาคุณภาพชีวิตคนพิการ

.....ประธานกรรมการ

.....กรรมการ

.....กรรมการ

.....กรรมการ

.....กรรมการ

ลงชื่อ..........ผู้รับจ้าง
 (.....บริษัท โปรเวิร์ค ดิจิทัล จำกัด.....)

 PROWORK DIGITAL CO.,LTD.
 บริษัท โปรเวิร์ค ดิจิทัล จำกัด

 PROWORK DIGITAL CO.,LTD.
 บริษัท โปรเวิร์ค ดิจิทัล จำกัด



PROWORK DIGITAL CO.,LTD.





บริษัท โปรเวิร์ค ดิจิตอล จำกัด

เอกสารรับรองว่ามีความเชี่ยวชาญทางด้าน เทคนิค การติดตั้ง และการบริการหลังการติดตั้ง

FortiNet

1) อุปกรณ์รักษาความปลอดภัยเครือข่าย

2) ระบบจัดเก็บ Log

ประธานกรรมการ
กรรมการ
กรรมการ
กรรมการ
กรรมการ

ลงชื่อ..........ผู้ว่าจ้าง

(นางสาวสิชาภาภรณ์ ศิไพธนาภรณ์)

บริษัท โปรเวิร์ค ดิจิตอล จำกัด

PROWORK DIGITAL CO.,LTD.

บริษัท โปรเวิร์ค ดิจิตอล จำกัด

ลงชื่อ..........ผู้รับจ้าง

(ชัชฎิภา นีไวศวรรค์)

เลขที่ 3 ห้องเลขที่ 105/2-2 โครงการในฝัน ออฟฟิศ แอนด์ แวร์เฮาส์ สนามบินน้ำ ซอยนนทบุรี32 ตำบลท่าทราย อำเภอเมืองนนทบุรี จังหวัดนนทบุรี 11000

อธิบดีกรมส่งเสริมและพัฒนาคุณภาพชีวิตคนพิการ

ทะเบียนนิติบุคคลเลขที่ : 0125563021318 / โทรศัพท์ 02-1495320 / E-Mail : info@proworkdigital.com



PROWORK DIGITAL CO.,LTD.

บริษัท โปรเวิร์ค ดิจิตอล จำกัด

FORTINET

Level 25, The Offices at Centralworld
999/9 Rama I Road
Bangkok 10330 Thailand.
Tel : 662 658-6581 Fax : 662 658-6582
http: www.fortinet.co.th

เลขที่ พค23-025

วันที่ 1 กุมภาพันธ์ 2566

- เรื่อง แต่งตั้งผู้แทนจำหน่าย
- เรียน คณะกรรมการพิจารณาผลการประกวดราคาอิเล็กทรอนิกส์ (e-bidding)
การจ้างติดตั้งระบบสายสัญญาณคอมพิวเตอร์ ระบบไฟฟ้า ระบบโทรศัพท์ พร้อมอุปกรณ์
กองกองทุนและส่งเสริมความเสมอภาคคนพิการ ประจำปีงบประมาณ 2566
- อ้างถึง เอกสารประกวดราคาจ้างด้วยวิธีประกวดราคาอิเล็กทรอนิกส์ (e-bidding) เลขที่ 4/2566
ตามประกาศ กรมส่งเสริมและพัฒนาคุณภาพชีวิตคนพิการ ลงวันที่ 1 กุมภาพันธ์ 2566

บริษัท ฟอรัทเน็ต ซีเคียวริตี้ เน็ทเวิร์ค (ประเทศไทย) จำกัด ซึ่งเป็นบริษัทเจ้าของผลิตภัณฑ์ Fortinet มีสำนักงานตั้งอยู่ที่ 999/9 อาคาร ดี ออฟฟิศ แอส แอน เซ็นทรัลเวิลด์ ชั้น 25 ถนนพระราม 1 แขวงปทุมวัน เขตปทุมวัน กรุงเทพมหานคร 10330 มีความยินดีเป็นอย่างยิ่งที่จะขอแต่งตั้ง

บริษัท โปรเวิร์ค ดิจิตอล จำกัด

เลขที่ 22/1 โครงการโนซ์ ออฟฟิศ แอนด์ แวร์เฮาส์ สนามบินน้ำ ห้อง N3/2-2 ชั้น 3
ซอยนนทบุรี 32 ตำบลท่าทราย อำเภอเมืองนนทบุรี จังหวัดนนทบุรี 11000

ให้เป็นผู้แทนจำหน่ายและผู้เสนอราคาผลิตภัณฑ์ภายใต้เครื่องหมายการค้ายี่ห้อ Fortinet อย่างถูกต้องตามกฎหมาย สำหรับโครงการที่ได้อ้างถึง บริษัทฯ ขอรับรองว่าบริษัท โปรเวิร์ค ดิจิตอล จำกัด มีความเชี่ยวชาญทางด้านเทคนิค การรื้อถอนหรือการติดตั้ง และการบริการหลังการติดตั้งในผลิตภัณฑ์ Fortinet ในโครงการเป็นอย่างดี

จึงเรียนมาเพื่อโปรดทราบ

FORTINET

ขอแสดงความนับถือ

ศักดิ์สิทธิ์ กิจศิริเกษม

(ภาคภา ฉัตรโกเมศ)

ผู้จัดการประจำประเทศไทย

..... ประธานกรรมการ
..... กรรมการ
..... กรรมการ
..... กรรมการ
..... กรรมการ
..... กรรมการ

ลงชื่อ.....ผู้ว่าจ้าง

(นางสาวสิริกานต์ ศิไพณณากานต์)

เลขานุการกรม ปฏิบัติราชการแทน

อธิบดีกรมส่งเสริมและพัฒนาคุณภาพชีวิตคนพิการ

PROWORK DIGITAL CO.,LTD.
บริษัท โปรเวิร์ค ดิจิตอล จำกัด

ลงชื่อ.....ผู้รับจ้าง
(.....)

PROWORK DIGITAL CO.,LTD.
บริษัท โปรเวิร์ค ดิจิตอล จำกัด



PROWORK DIGITAL CO.,LTD.
บริษัท โปรเวิร์ค ดิจิทัล จำกัด

เอกสารรับรองว่ามีความเชี่ยวชาญทางด้าน เทคนิค การติดตั้ง และการบริการหลังการติดตั้ง

ZyXel

3) อุปกรณ์กระจายสัญญาณไร้สาย

4) อุปกรณ์กระจายสัญญาณ

ลงชื่อ.....*ศิริพร*.....ผู้ว่าจ้าง
 (นางสาวสิริกานต์ ศิไพบูรณ์ภรณ์)
 เลขานุการกรม ปฏิบัติราชการแทน
 อธิบดีกรมส่งเสริมและพัฒนาคุณภาพชีวิตคนพิการ.....ประธานกรรมการ
*ศิริพร*.....กรรมการ
*Mr.*.....กรรมการ
*ศิริ*.....กรรมการ
*ณ.*.....กรรมการ

ลงชื่อ.....*จรูญ*.....ผู้รับจ้าง
 (.....*จรูญ ใจเวทวรรณ*.....)



PROWORK DIGITAL CO.,LTD.
บริษัท โปรเวิร์ค ดิจิทัล จำกัด

บริษัท โปรเวิร์ค ดิจิทัล จำกัด

22/1 ชั้นที่ 3 ห้องเลขที่ N3/2-2 โครงการไนซ์ ออฟฟิศ แอนด์ แวร์เฮาส์ สนามบินน้ำ ซอยนนทบุรี32 ตำบลท่าทราย อำเภอเมืองนนทบุรี จังหวัดนนทบุรี 11000

ทะเบียนนิติบุคคลเลขที่ : 0125563021318 / โทรศัพท์ 02-1495320 / E-Mail : info@proworkdigital.com



PROWORK DIGITAL CO.,LTD.
บริษัท โปรเวิร์ค ดิจิทัล จำกัด

เลขที่ ZX040/2566

วันที่ 1 กุมภาพันธ์ 2566

- เรื่อง แต่งตั้งตัวแทนจำหน่าย
- เรียน คณะกรรมการพิจารณาผลการประกวดราคาอิเล็กทรอนิกส์ (e-bidding) การจ้างติดตั้งระบบสายสัญญาณคอมพิวเตอร์ ระบบไฟฟ้า ระบบโทรศัพท์ พร้อมอุปกรณ์ กองกองทุนและส่งเสริมความเสมอภาคคนพิการ ประจำปีงบประมาณ 2566
- อ้างถึง เอกสารประกวดราคาจ้างด้วยวิธีประกวดราคาอิเล็กทรอนิกส์ (e-bidding) เลขที่ 4/2566 ตามประกาศ กรมส่งเสริมและพัฒนาคุณภาพชีวิตคนพิการ ลงวันที่ 1 กุมภาพันธ์ 2566

บริษัท ไชเซล (ไทยแลนด์) จำกัด ซึ่งเป็นบริษัทสาขาในประเทศไทยในฐานะผู้ผลิตและจำหน่ายผลิตภัณฑ์ภายใต้เครื่องหมายการค้า ZYXEL สำนักงานตั้งอยู่เลขที่ 1/1 หมู่ที่ 2 ถนนราชพฤกษ์ ตำบลบางรักน้อย อำเภอเมือง จังหวัดนนทบุรี 11000 ขอแต่งตั้งให้

บริษัท โปรเวิร์ค ดิจิตอล จำกัด

เลขที่ 22/1 โครงการไนซ์ ออฟฟิศ แอนด์ แวร์เฮาส์ สนามบินน้ำ ห้อง N3/2-2 ชั้น 3
ซอยนนทบุรี 32 ตำบลท่าทราย อำเภอเมืองนนทบุรี จังหวัดนนทบุรี 11000

เป็นตัวแทนจำหน่ายผลิตภัณฑ์ภายใต้เครื่องหมายการค้า ZYXEL อย่างเป็นทางการสำหรับโครงการที่ได้อ้างถึง บริษัทฯ ขอรับรองว่าบริษัท โปรเวิร์ค ดิจิตอล จำกัด มีความเชี่ยวชาญทางด้านเทคนิค การรื้อถอนหรือการติดตั้ง และการบริการหลังการติดตั้งในผลิตภัณฑ์ ZYXEL ในโครงการเป็นอย่างดี

จึงเรียนมาเพื่อทราบและโปรดพิจารณา

ลงชื่อ..........ผู้ว่าจ้าง
(นางสาวสิริกานต์ สีโพนธกานต์)
เลขานุการกรม ปฏิบัติราชการแทน
อธิบดีกรมส่งเสริมและพัฒนาคุณภาพชีวิตคนพิการ

ลงชื่อ..........ผู้รับจ้าง
(พิจิต ภิเวตธรรม)
ขอแสดงความนับถือ

.....ประธานกรรมการ
.....กรรมการ
.....กรรมการ
.....กรรมการ
.....กรรมการ



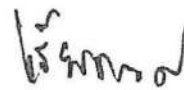

เชียรธรรม ดิสถาพร
Senior Channel Manager
บริษัท ไชเซล (ไทยแลนด์) จำกัด



PROWORK DIGITAL CO.,LTD
บริษัท โปรเวิร์ค ดิจิตอล จำกัด



PROWORK DIGITAL CO.,LTD.

บริษัท โปรเวิร์ค ดิจิทัล จำกัด

ประวัติทีมงาน

ลงชื่อ สิริพร ผู้ว่าจ้าง
 (นางสาวสิริกานต์ ศิไพบูรณ์กาญจน์)
 เลขานุการกรม ปฏิบัติราชการแทน
 อธิบดีกรมส่งเสริมและพัฒนาคุณภาพชีวิตคนพิการ

- สิริพร ประธานกรรมการ
- Mr. กรรมการ
- Dr. P. กรรมการ
- W. กรรมการ
- / กรรมการ

ลงชื่อ จิรา ผู้รับจ้าง
 (จิรา นิลไพฑูริย์)



PROWORK DIGITAL CO.,LTD.
บริษัท โปรเวิร์ค ดิจิทัล จำกัด



PROWORK DIGITAL CO.,LTD.
บริษัท โปรเวิร์ค ดิจิทัล จำกัด

บริษัท โปรเวิร์ค ดิจิทัล จำกัด

22/1 ชั้นที่ 3 ห้องเลขที่ N3/2-2 โครงการไนซ์ ออฟฟิศ แอนด์ แวร์เฮาส์ สนามบินน้ำ ซอยนนทบุรี32 ตำบลท่าทราย อำเภอเมืองนนทบุรี จังหวัดนนทบุรี 11000

ทะเบียนนิติบุคคลเลขที่ : 0125563021318 / โทรศัพท์ 02-1495320 / E-Mail : info@proworkdigital.com



PROWORK DIGITAL CO.,LTD.
 บริษัท โปรเวิร์ค ดิจิทัล จำกัด



นายวาสนา กิมสร้อย

Pre-Sales & Solutions Manager

ประวัติการศึกษา :

- การศึกษาระดับปริญญาตรี สาขาวิทยาการคอมพิวเตอร์ คณะวิทยาศาสตร์ มหาวิทยาลัยราชภัฏสวนดุสิต

ประวัติการทำงาน :

- 2546 - 2561 New Technology Information Co., Ltd.
- 2561 - 2563 Innovations Solution and Service Co., Ltd.
- 2563 - ปัจจุบัน Prowork Digital Co., Ltd.

ประวัติการฝึกอบรม :

- ผ่านการอบรมหลักสูตร Comtier Server Plus จากศูนย์ฝึกอบรม NTSOFT Co., Ltd.
- ผ่านการอบรมหลักสูตร VMware Sale Professional Program (VSP) จาก VMware
- ผ่านการอบรมหลักสูตร EMC Fast Track Bootcamp จาก EMC
- ผ่านการอบรมหลักสูตร NetApp Backup Solution จาก M-Solutions Technology (Thailand) Co., Ltd.
- ผ่านการอบรมหลักสูตร ระบบสำรองไฟฟ้า จาก American Power Conversion Corp. (APC)
- ผ่านการอบรมหลักสูตร HCI & Cloud Solution จาก Nutanix
- ผ่านการอบรมหลักสูตร Security & HCI จาก Sangfor
- ผ่านการอบรมหลักสูตร Security Solution จาก FortiNet
- ผ่านการอบรมหลักสูตร Networking Solution จาก ZyXel

ประสบการณ์ :

- PM โครงการซ่อมบำรุงรักษาระบบเครือข่ายของกรมประชาสัมพันธ์และหน่วยงานภายใต้สังกัดกรมประชาสัมพันธ์ 53 แห่งทั่วประเทศ

ลงชื่อ..........ผู้ว่าจ้าง
 (นางสาวสิริกานต์ ศิไพณณณวณรัตน์)



ลงชื่อ..........ผู้ว่าจ้าง
 (นายวาสนา กิมสร้อย)
 PROWORK DIGITAL CO.,LTD.
 บริษัท โปรเวิร์ค ดิจิทัล จำกัด



PROWORK DIGITAL CO.,LTD.

บริษัท โปรเวิร์ค ดิจิตอล จำกัด

- ออกแบบวางระบบโครงการระบบเครือข่ายอินเทอร์เน็ตระหว่างกรมประชาสัมพันธ์ และสถานีวิทยุกระจายเสียงแห่งประเทศไทย 45 แห่งทั่วประเทศ
- ออกแบบวางระบบโครงการอุปกรณ์รักษาความปลอดภัยเครือข่าย (Firewall) และระบบจัดเก็บข้อมูลจราจรคอมพิวเตอร์ ของสำนักพัฒนาสมรรถภาพครูและบุคลากรอาชีวศึกษา
- ออกแบบวางระบบโครงการเครื่องคอมพิวเตอร์ ระบบเครือข่ายและระบบดักเก็บไฟล์กลาง งานจัดประชุม HA National Forum ครั้งที่ 13 - 17 ของสถาบันรับรองคุณภาพสถานพยาบาล (องค์การมหาชน)
- เป็นทีมงานขนย้ายและติดตั้งอุปกรณ์ระบบรักษาความปลอดภัย (Firewall) อุปกรณ์กระจายสัญญาณ อุปกรณ์กระจายสัญญาณแบบไร้สาย ระบบจัดเก็บข้อมูลจราจรคอมพิวเตอร์ และอุปกรณ์ NAS Storage ของสถาบันรับรองคุณภาพสถานพยาบาล (องค์การมหาชน)
- ออกแบบวางระบบในการขนย้ายและติดตั้งอุปกรณ์รักษาความปลอดภัยระบบเครือข่าย (Firewall), อุปกรณ์กระจายสัญญาณแบบไร้สาย และระบบจัดเก็บข้อมูลจราจรคอมพิวเตอร์ ของการท่องเที่ยวแห่งประเทศไทย สาขาส่วนภูมิภาค 45 แห่ง
- ออกแบบวางระบบโครงการปรับปรุงและติดตั้งอุปกรณ์ค้นหาเส้นทางระบบเครือข่ายระหว่างสำนักงานหลักกับโรงงานผลิต และซ่อมบำรุงระบบเครือข่าย ของบริษัท เหล็กแผ่นรีดเย็นไทย จำกัด (มหาชน)
- ออกแบบวางระบบโครงการปรับปรุงและติดตั้งอุปกรณ์กระจายสัญญาณ อุปกรณ์กระจายสัญญาณแบบไร้สาย ของบริษัท อาร์เอ็กซ์แมนูแฟคเจอร์ จำกัด
- ออกแบบวางระบบโครงการบำรุงรักษาอุปกรณ์กระจายสัญญาณ ระบบจัดเก็บข้อมูลจราจรคอมพิวเตอร์ ระบบ Proxy และระบบ Voice Over IP ให้กับการยางแห่งประเทศไทย
- ออกแบบวางระบบโครงการอุปกรณ์ค้นหาเส้นทางและระบบ VPN เพื่อเชื่อมโยงระบบเครือข่ายระหว่างการยางแห่งประเทศไทยและหน่วยงานใต้สังกัด 70 แห่งทั่วประเทศ
- ออกแบบวางระบบโครงการปรับปรุงและติดตั้งอุปกรณ์รักษาความปลอดภัยเครือข่าย (Firewall) ของกรมการจัดหางาน
- ออกแบบวางระบบโครงการปรับปรุงและติดตั้งอุปกรณ์รักษาความปลอดภัยเครือข่าย (Firewall) ของกรมส่งเสริมการเกษตร
- ออกแบบวางระบบโครงการขนย้ายและติดตั้งอุปกรณ์รักษาความปลอดภัยเครือข่าย (Firewall) อุปกรณ์กระจายสัญญาณ อุปกรณ์กระจายสัญญาณแบบไร้สาย ระบบจัดเก็บข้อมูลจราจรคอมพิวเตอร์ ระบบ Voice Over IP อุปกรณ์คอมพิวเตอร์แม่ข่าย และชุดคำสั่งจำลองเครื่องแม่ข่ายแบบเสมือน ของกรมฝน

ลงชื่อ..........ผู้ว่าจ้าง
ลงชื่อ..........ผู้รับจ้าง

(นางสาวสิขากานต์ ศิไพพัฒน์กานต์)

(ชัชฎิภา นิลวณิชรรณ)

เลขานุการกรม บัญชีตราสารการเงิน

ผู้อำนวยการระบบโครงการจัดหาอุปกรณ์ Storage และระบบ Backup ระหว่าง DC - DR ของกรม

อธิบดีกรมส่งเสริมและพัฒนาคุณภาพชีวิตคนพิการ

ประธานกรรมการ

..........กรรมการ

..........กรรมการ

..........กรรมการ



PROWORK DIGITAL CO.,LTD.

PROWORK DIGITAL CO.,LTD.

บริษัท โปรเวิร์ค ดิจิตอล จำกัด

บริษัท โปรเวิร์ค ดิจิตอล จำกัด

เลขที่ 221 ซอยงามวงศ์วาน 13 แขวงสามเสนใน เขตพญาไท กรุงเทพมหานคร 10230

โทรศัพท์ โทรสาร โทร. 0125563021 โทร. / โทร. 0125563021 / E-Mail : info@proworkdigital.com



PROWORK DIGITAL CO.,LTD.

บริษัท โปรเวิร์ค ดิจิทัล จำกัด

- ออกแบบวางระบบโครงการติดตั้งอุปกรณ์รักษาความปลอดภัยระบบเครือข่าย (Firewall) อุปกรณ์กระจายสัญญาณ และระบบจัดเก็บข้อมูลจราจรคอมพิวเตอร์ ของกรมส่งเสริมและพัฒนาคุณภาพชีวิตคนพิการ
- ออกแบบวางระบบโครงการอุปกรณ์รักษาความปลอดภัยระบบเครือข่าย (Firewall) อุปกรณ์กระจายสัญญาณ อุปกรณ์กระจายสัญญาณแบบไร้สาย และระบบจัดเก็บข้อมูลจราจรคอมพิวเตอร์ ของกองทุนและส่งเสริมความเสมอภาคคนพิการ
- ออกแบบวางระบบโครงการฝนหลวงคลาวด์ ให้บริการหน่วยงานในสังกัดกรมฝนหลวงและการบินเกษตรทั่วประเทศ

ลงชื่อ.....ผู้ว่าจ้าง
 (นางสาวลิษาภาณัจจ์ ศิไพบูรณ์ภาณัจจ์)
 เลขานุการกรม ปฏิบัติราชการแทน
 อธิบดีกรมส่งเสริมและพัฒนาคุณภาพชีวิตคนพิการ

ลงชื่อ.....ผู้รับจ้าง
 (เชนธิก หิวดุรรณ)

.....ประธานกรรมการ
กรรมการ
กรรมการ
กรรมการ
กรรมการ

 PROWORK DIGITAL CO.,LTD
 บริษัท โปรเวิร์ค ดิจิทัล จำกัด

 PROWORK DIGITAL CO.,LTD.
 บริษัท โปรเวิร์ค ดิจิทัล จำกัด

บัตรประจำตัวประชาชน Thai National ID
 เลขประจำตัวประชาชน 8 2302 90010 62 8
 Identification Number

ชื่อตัวและชื่อสกุล นาย วาสนา กิมสร้อย
 Name Mr. Wasana
 Last name Kimsoi
 เกิดวันที่ - - 2525
 Date of Birth - - 1982
 ศาสนา พุทธ

ที่อยู่ 107/130 หมู่ที่ 10 ต.บางกร่าง
 อ.เมืองนนทบุรี จ.นนทบุรี
 27 ต.ค. 2564
 วันออกบัตร 27 Oct. 2021
 Date of Issue

31 ต.ค. 2572
 วันหมดอายุ 31 Dec. 2029
 Date of Expiry

1299-03-10271451

ฟงมจิวเพริบดิทอล

ลงชื่อ ดิพร ผู้ว่าจ้าง
 (นางสาวสิชาภาณัจจ์ ศิไพธณากาณัจจ์)
 เลขาธิการกรม ปฏิบัติราชการแทน
 อธิบดีกรมส่งเสริมและพัฒนาคุณภาพชีวิตคนพิการ

.....ประธานกรรมการ
กรรมการ
กรรมการ
กรรมการ
กรรมการ

ลงชื่อ ดิพร ผู้รับจ้าง
 (จวิตร นินดรรณ)

P
 PROWORK DIGITAL CO.,LTD
 บริษัท โปรเวิร์ค ดิจิตอล จำกัด
 รับรองสำเนาถูกต้อง

P
 PROWORK DIGITAL CO.,LTD.
 บริษัท โปรเวิร์ค ดิจิตอล จำกัด

มหาวิทยาลัยราชภัฏวไลยอลงกรณ์

ใบรายงานผลการศึกษา



หลักสูตร วิทยาศาสตร์บัณฑิต
 สาขาวิชา วิทยาการคอมพิวเตอร์
 แขนงวิชา -
 วุฒิเดิม ประกาศนียบัตรวิชาชีพ
 จำนวนหน่วยกิตที่เทียบโอน/ยกเว้น -

เลขประจำตัว 47416662024
 ชื่อ - สกุล นายวาสนา กิมสร้อย
 วัน เดือน ปี เกิด 6 มกราคม 2525
 วันเข้าศึกษา 15 กรกฎาคม 2547
 วันสำเร็จการศึกษา 25 เมษายน 2551
 จากสถาบัน -

เลขที่รายวิชา	จัดวิชา	นศ	ระดับ	เลขที่รายวิชา	จัดวิชา	นศ	ระดับ
รายวิชาเทียบโอน/ยกเว้น				2500104	ชีวิตกับสิ่งแวดล้อม	3	B+
3562404	การพัฒนาประสิทธิภาพในการทำงาน	3	B	4122603	คอมพิวเตอร์กราฟิก	3	B
ภาคเรียนที่ 1/2547				4123201	ระบบการจัดการฐานข้อมูล	3	C
1500101	ภาษาไทยเพื่อการสื่อสารและการสืบค้น	3	B	4123704	ไมโครโปรเซสเซอร์	3	A
1500104	ความจริงของชีวิต	3	B	ภาคเรียนที่ 3/2549			
4091606	คณิตศาสตร์สำหรับคอมพิวเตอร์	3	B	4122602	โปรแกรมประยุกต์ด้านการจัดการสำนักงานอัตโนมัติ	3	C
4121202	การเขียนโปรแกรมภาษาคอมพิวเตอร์ 1	3	B	4122606	โปรแกรมประยุกต์ด้านระบบสารสนเทศเพื่อการบริหาร	3	C+
ภาคเรียนที่ 2/2547				4123608	โปรแกรมประยุกต์ด้านวิทยาศาสตร์และคณิตศาสตร์	3	B
2500101	พฤติกรรมมนุษย์กับการพัฒนาตนเอง	3	A	ภาคเรียนที่ 1/2550			
4000106	การคิดและการตัดสินใจ	3	B	1500103	ภาษาอังกฤษเพื่อการสื่อสารและทักษะการเขียน	3	C+
4121103	การเขียนโปรแกรมคอมพิวเตอร์และอัลกอริทึม	3	B	4000107	เทคโนโลยีสารสนเทศเพื่อชีวิต	3	B+
4121201	การประมวลผลข้อมูลและแฟ้มข้อมูล	3	C	4094407	การวิเคราะห์เชิงตัวเลข	3	B
ภาคเรียนที่ 3/2547				4123801	การเตรียมตัวประกอบวิชาชีพคอมพิวเตอร์ 1	2	A
4000105	วิทยาศาสตร์เพื่อคุณภาพชีวิต	3	B	4124902	การศึกษานอกเขตชั้นโปรแกรมคอมพิวเตอร์	3	B+
4091401	แอลกอริทึมและเรขาคณิตวิเคราะห์ 1	3	B	ภาคเรียนที่ 2/2550			
4121701	ดิจิทัลเบื้องต้น	3	C	2000102	สุนทรียภาพทฤษฎีชีวิต	3	A
ภาคเรียนที่ 1/2548				4122604	โปรแกรมสำเร็จรูปและการประยุกต์ใช้งาน	3	B+
2500103	วิถีโลก	3	A	4123603	โปรแกรมประยุกต์ด้านการเงินและการบัญชี	3	C+
4122202	โครงสร้างข้อมูล	3	C+	4123617	การประยุกต์ใช้งานมัลติมีเดีย	3	B
4122504	การวิจัยการดำเนินงาน 1	3	B	4124801	การฝึกประสบการณ์วิชาชีพคอมพิวเตอร์ 1	5	A
4123305	โปรแกรมภาษาคอมพิวเตอร์ขั้นสูง	3	C+	** จบรายงานผลการเรียน **			
4123702	ระบบการสื่อสารข้อมูล	3	D+ ประธานกรรมการ กรรมการ กรรมการ กรรมการ กรรมการ			
ภาคเรียนที่ 2/2548				ลงชื่อ.....ผู้รับจ้าง			
3561101	องค์กรและการจัดการ	3	C	(.....)			
4092601	พีชคณิตเชิงเส้น 1	3	C	(.....)			
4121401	ระบบปฏิบัติการ 1	3	C	(.....)			
4122102	เครือข่ายคอมพิวเตอร์และการกระจาย	3	C	(.....)			
4123705	การศึกษารวบรวมและซ่อมบำรุงไมโครคอมพิวเตอร์	3	B	(.....)			
ภาคเรียนที่ 3/2548				ลงชื่อ.....ผู้รับจ้าง			
4121402	ระบบปฏิบัติการ 2	3	B	(.....)			
ภาคเรียนที่ 1/2549				(.....)			
3591105	เศรษฐศาสตร์ทั่วไป	3	B	(.....)			
4111101	หลักสถิติ	3	C	(.....)			
4122201	ฐานข้อมูลเบื้องต้น	3	C+	(.....)			
4122702	สถาปัตยกรรมคอมพิวเตอร์และโปรแกรมภาษาแอสเซมบลี	3	C+	(.....)			
ภาคเรียนที่ 2/2549				(.....)			
1500102	ภาษาอังกฤษเพื่อการสื่อสารและการสืบค้น	3	B+	(.....)			

ลงชื่อ.....
 (นางสาวสิริชา กิมสร้อย) ผู้ว่าจ้าง
 เลขานุการกรม ปฏิบัติราชการแทน
 อธิบดีกรมส่งเสริมและพัฒนามหาวิทยาลัยราชภัฏวไลยอลงกรณ์

PROWORK DIGITAL CO.,LTD.
 บริษัท โปรเวิร์ค ดิจิตอล จำกัด

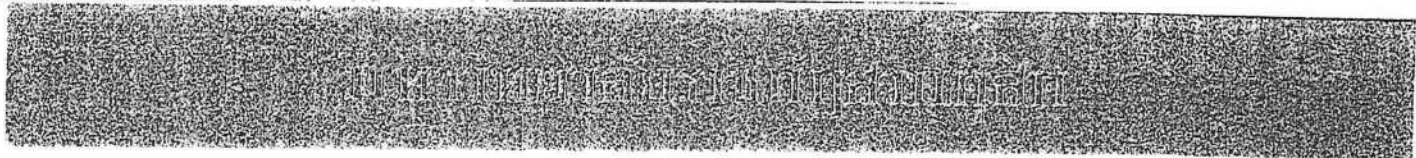

เลขที่ 230183

ใบรับรองคุณวุฒิ โดยอนุมัติของสภามหาวิทยาลัยราชภัฏสวนดุสิต

ใบรับรองคุณวุฒิตบนี้ให้ไว้เพื่อแสดงว่า สภามหาวิทยาลัยราชภัฏสวนดุสิตอนุมัติให้

นายวาสนา กิมสร้อย

ศึกษาสำเร็จตามหลักสูตร วิทยาศาสตร์บัณฑิต
สาขาวิชา วิทยาการคอมพิวเตอร์

ตั้งแต่วันที่ 25 เดือน พฤษภาคม พ.ศ. 2551

ให้ไว้ ณ วันที่ 26 เดือน พฤษภาคม พ.ศ. 2551

ลงชื่อ.....ผู้ว่าจ้าง

(นางสาวสิริกานต์ ศิโพนุณณภากรณ์)

เลขานุการกรม ปฏิบัติราชการแทน

อธิบดีกรมส่งเสริมและพัฒนาคุณภาพชีวิตคนพิการ



นายทะเบียนลงนามทับรูป

ลงชื่อ.....ผู้รับจ้าง

(ชอุณิศา นิเวศวรรณ์)

.....ประธานกรรมการ

.....กรรมการ

.....กรรมการ

.....กรรมการ

.....กรรมการ



PROWORK DIGITAL CO.,LTD

บริษัท โปรเวิร์ค ดิจิตอล จำกัด

(Handwritten signature)

อธิการบดี
รับรองสำเนาถูกต้อง



PROWORK DIGITAL CO.,LTD

บริษัท โปรเวิร์ค ดิจิตอล จำกัด



PROWORK DIGITAL CO.,LTD.

บริษัท โปรเวิร์ค ดิจิทัล จำกัด



นายสุเมธ บุญคุณจงเจริญ

Network & Systems Engineer

ประวัติการศึกษา :

- การศึกษาระดับปริญญาตรี สาขาวิชาเทคโนโลยีสารสนเทศ มหาวิทยาลัยราชภัฏสวนสุนันทา

ประวัติการทำงาน :

- 2551 – 2562 New Technology Information Co., Ltd.
- 2562 – 2563 Innovations Solution and Service Co., Ltd.
- 2563 – ปัจจุบัน Prowork Digital Co., Ltd.

ประวัติการฝึกอบรม :

- พระราชบัญญัติว่าด้วยการกระทำความผิดเกี่ยวกับคอมพิวเตอร์ พ.ศ.2550
- การดูแลบำรุงรักษาเครื่องคอมพิวเตอร์
- การดูแลบำรุงรักษาระบบเครือข่าย

ประสบการณ์ :

.....ประธานกรรมการ
กรรมการ
กรรมการ
กรรมการ
กรรมการ

ส่งชื่อ.....ผู้ว่าจ้าง
 (นางสาวสิลาภาณีย์ คุ้มบุญญาภาณีย์)
 เลขานุการกรม ปฏิบัติราชการแทน
 ปรึกษารัฐมนตรี-53 แห่งทั่วประเทศ
 อธิบดีกรมส่งเสริมและพัฒนาคุณภาพชีวิตคนพิการ

- เป็นทีมงานซ่อมบำรุงระบบเครือข่ายและเครื่องคอมพิวเตอร์ของสำนักงานมาตรฐานสินค้าเกษตรและ
 และสถานีวิทยุกระจายเสียงแห่งประเทศไทย 45 แห่งทั่วประเทศ
- เป็นทีมงานติดตั้งอุปกรณ์รักษาความปลอดภัยเครือข่าย (Firewall) และระบบจัดเก็บข้อมูล
 คอมพิวเตอร์ ของสำนักพัฒนาสมรรถภาพครูและบุคลากรอาชีวศึกษา





PROWORK DIGITAL CO.,LTD.
 บริษัท โปรเวิร์ค ดิจิทัล จำกัด



PROWORK DIGITAL CO.,LTD.

19/11/2018 11:43:11 AM

- เป็นผู้ควบคุมดูแลการติดตั้งเครื่องคอมพิวเตอร์ ระบบเครือข่ายและระบบจัดเก็บไฟล์กลาง งานจัดประชุม HA National Forum ครั้งที่ 13 - 17 ของสถาบันรับรองคุณภาพสถานพยาบาล (องค์การมหาชน)
- เป็นหัวหน้าทีมงานขนย้ายและติดตั้งอุปกรณ์ระบบรักษาความปลอดภัย (Firewall) , อุปกรณ์กระจายสัญญาณ , อุปกรณ์กระจายสัญญาณแบบไร้สาย , ระบบจัดเก็บข้อการจราจรคอมพิวเตอร์ และอุปกรณ์ NAS Storage ของสถาบันรับรองคุณภาพสถานพยาบาล (องค์การมหาชน)
- เป็นทีมงานปรับปรุงและติดตั้งอุปกรณ์ค้นหาเส้นทางระบบเครือข่ายระหว่างสำนักงานหลักกับโรงงานผลิตและซ่อมบำรุงระบบเครือข่าย ของบริษัท เหล็กแผ่นรีดเย็นไทย จำกัด (มหาชน)
- เป็นทีมงานปรับปรุงและติดตั้งอุปกรณ์กระจายสัญญาณ อุปกรณ์กระจายสัญญาณแบบไร้สาย ของบริษัท อาร์เอ็กซ์แมนูแฟคเจอร์ จำกัด
- เป็นหัวหน้าทีมงานขนย้ายและติดตั้งอุปกรณ์รักษาความปลอดภัยระบบเครือข่าย (Firewall) , อุปกรณ์กระจายสัญญาณแบบไร้สาย และระบบจัดเก็บข้อมูลจราจรคอมพิวเตอร์ ของการท่องเที่ยวแห่งประเทศไทย สาขาส่วนภูมิภาค 45 แห่ง
- เป็นทีมงานติดตั้งและบำรุงรักษาอุปกรณ์กระจายสัญญาณ , ระบบจัดเก็บข้อมูลจราจรคอมพิวเตอร์ , ระบบ Proxy และระบบ Voice Over IP ทั่วประเทศ
- เป็นทีมงานติดตั้งอุปกรณ์ค้นหาเส้นทางและระบบ VPN เพื่อเชื่อมโยงระบบเครือข่ายระหว่างการยางแห่งประเทศไทยและหน่วยงานได้สังกัด 70 แห่งทั่วประเทศ
- เป็นทีมงานติดตั้งอุปกรณ์ค้นหาเส้นทางและระบบ VPN เพื่อเชื่อมโยงระบบเครือข่ายระหว่างกรมสวัสดิการและคุ้มครองแรงงานและหน่วยงานได้สังกัด 90 แห่งทั่วประเทศ
- เป็นทีมงานปรับปรุงและติดตั้งอุปกรณ์รักษาความปลอดภัยเครือข่าย (Firewall) ของกรมการจัดหางาน
- เป็นทีมงานปรับปรุงและติดตั้งอุปกรณ์รักษาความปลอดภัยเครือข่าย (Firewall) ของกรมส่งเสริมการเกษตร
- เป็นทีมงานขนย้ายและติดตั้งอุปกรณ์รักษาความปลอดภัยเครือข่าย (Firewall) , อุปกรณ์กระจายสัญญาณ , อุปกรณ์กระจายสัญญาณแบบไร้สาย , ระบบจัดเก็บข้อมูลจราจรคอมพิวเตอร์ , ระบบ Voice Over IP , อุปกรณ์คอมพิวเตอร์แม่ข่าย และชุดคำสั่งจำลองเครื่องแม่ข่ายแบบเสมือน ของกรมฝนหลวง

ลงชื่อ..........ผู้ว่าจ้าง
 และกรรมการบริหาร..........ผู้รับจ้าง

(นางสาวลีชาภาภรณ์ คุโพบดินธุ) เป็นทีมงานติดตั้งอุปกรณ์รักษาความปลอดภัยระบบเครือข่าย (Firewall) , อุปกรณ์กระจายสัญญาณ และเลขานุการกรม ปฏิบัติราชการแทน

อธิบดีกรมส่งเสริมและพัฒนาคุณภาพชีวิตคนพิการ มอบหมายให้ปฏิบัติงานประมวล 4G คลื่นความถี่ 1800MHz คลื่นความถี่ 900MHz ของสำนักงาน กสทช.

- เป็นทีมงานติดตั้งอุปกรณ์ Storage และระบบ Backup ระหว่าง DC - DR ของกรมชลประทาน
- เป็นทีมงานติดตั้งอุปกรณ์ Storage และระบบ Backup ระหว่าง DC - DR ของกรมฝนหลวงและการบินเกษตร

.....ประธานกรรมการ
กรรมการ
กรรมการ
กรรมการ
กรรมการ



PROWORK DIGITAL CO.,LTD

บริษัท โปรเวิร์ด ดิจิตอล จำกัด



PROWORK DIGITAL CO.,LTD.

บริษัท โปรเวิร์ด ดิจิตอล จำกัด

บัตรประจำตัวประชาชน Thai National ID Card
 เลขประจำตัวประชาชน 1 1009 00024 36 1
 Identification Number

ชื่อและชื่อสกุล **นาย สุเมธ บุญคุณจงเจริญ**
 Name **Mr. Sumatch**
 Last name **Boonkhungchongcharoen**
 เกิดวันที่ **27 พ.ย. 2527**
 Date of Birth **27 Nov. 1984**
 ศาสนา **พุทธ**

ที่อยู่ **322/227 ต.อโศก-ดินแดง แขวงดินแดง**
เขตดินแดง กรุงเทพมหานคร
 อ.ต.ด. **2500**
 วันออกบัตร **8 Dec. 2017**
 วันที่บัตรหมดอายุ **28 Nov. 2024**
 เลขประจำตัวประชาชน **1 1009 00024 36 1**
 เลขบัตรประชาชน **1 1009 00024 36 1**



ใช้สำหรับยื่นขอ...
 ...การ...
 ...

รับรองสำเนาถูกต้อง

PROWORK DIGITAL CO.,LTD.
 บริษัท โปรเวิร์ค ดิจิตอล จำกัด

PROWORK DIGITAL CO.,LTD.
 บริษัท โปรเวิร์ค ดิจิตอล จำกัด

.....ประธานกรรมการ
กรรมการ
กรรมการ
กรรมการ
กรรมการ

ลงชื่อ.....ผู้ว่าจ้าง
 (นางสาวสิชาภาณัจจ์ ศิไพธนาภาณัจจ์)
 เลขานุการกรม ปฏิบัติราชการแทน
 อธิบดีกรมส่งเสริมและพัฒนาคุณภาพชีวิตคนพิการ

ลงชื่อ.....ผู้รับจ้าง
 (ชัชกร พิไธสงวรรณ)



เลขที่ 230294

มหาวิทยาลัยราชภัฏสวนสุนันทา

ใบรับรองคุณวุฒิ

โดยอนุมัติของสภามหาวิทยาลัยราชภัฏสวนสุนันทา

ใบรับรองคุณวุฒินี้ให้ไว้เพื่อแสดงว่า

นายสุเมธ บุญคุณจงเจริญ

ศึกษาสำเร็จตามหลักสูตร วิทยาศาสตร์บัณฑิต

สาขาวิชา เทคโนโลยีสารสนเทศ

ตั้งแต่วันที่ 28 เดือน เมษายน พ.ศ. 2551

ให้ไว้ ณ วันที่ 29 เดือน เมษายน พ.ศ. 2551

ลงชื่อ.....ผู้ว่าจ้าง

(นางสาวสิริชากาณัจจ์ ศิไพบุณณากาณัจจ์)

เลขานุการกรม

อธิบดีกรมส่งเสริมและพัฒนาศักยภาพชีวิตคนพิการ

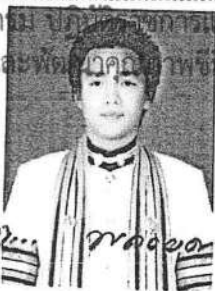

นายทะเบียนลงนามทับรูป

ลงชื่อ.....ผู้รับจ้าง

(.....)

(รองศาสตราจารย์ ดร.ช่วงโชติ พันธุเวช)

อธิการบดี



.....ประธานกรรมการ
.....กรรมการ
.....กรรมการ
.....กรรมการ
.....กรรมการ

PROWORK DIGITAL CO.,LTD

บริษัท โปรเวิร์ค ดิจิตอล จำกัด

รับรองสำเนาถูกต้อง



PROWORK DIGITAL CO.,LTD.

บริษัท โปรเวิร์ค ดิจิตอล จำกัด



มหาวิทยาลัยราชภัฏวชิรสุพรรณบุรี
กรุงเทพมหานคร
ใบรายงานผลการศึกษา



หน้า ๒

วุฒิการศึกษา วิทยาสตรบัณฑิต
สาขาวิชา เทคโนโลยีสารสนเทศ
วิชาโท
จำนวนหน่วยกิตที่รับโอนมาขอเข้า
วุฒิเดิม ม.6

รหัสประจำตัว 4742870060
ชื่อ นายสุเมธ บุญอุบลเจริญ

วัน เดือน ปี เกิด 27 พฤศจิกายน 2527
วันเข้าศึกษา 17 พฤษภาคม 2547
วันสำเร็จการศึกษา 28 เมษายน 2551

รหัสวิชา	ชื่อวิชา	นค.	ระดับ	รหัสวิชา	ชื่อวิชา	นค.	ระดับ
	ภาคเรียนที่ 1/2547			4124301	การออกแบบกราฟิกด้วยคอมพิวเตอร์	3	C
1500101	ภาษาไทยเพื่อการสื่อสารและการศึกษา	3	B-	4124904	นิเทศศาสตร์และเทคโนโลยีสารสนเทศ	1	A-
1500102	ภาษาอังกฤษเพื่อการสื่อสารและการศึกษา	3	B-	4124905	หัวข้อพิเศษเกี่ยวกับเทคโนโลยีสารสนเทศ	2	B-
4000107	เทคโนโลยีสารสนเทศเพื่อชีวิต	3	B-		ภาคเรียนที่ 2/2549		
4091611	คณิตศาสตร์สำหรับเทคโนโลยีสารสนเทศ	3	D-	2509104	ชีวิตกับสิ่งแวดล้อม	3	B-
4112201	ความรู้ที่จะประกอบอาชีพและชีวิต	3	B	3561201	นิเทศศาสตร์	3	C-
4121103	การเขียนโปรแกรมคอมพิวเตอร์และฮาร์ดแวร์	3	C	4122103	ช่างงานบริการและช่างซ่อมบำรุงในบริการ	3	B
4123628	อินเทอร์เน็ตเพื่อการศึกษ	2	C	4122504	การวิเคราะห์และออกแบบระบบเชิงวัตถุ	3	C
	ภาคเรียนที่ 2/2547			4122611	เทคโนโลยีสารสนเทศสำหรับบริการความรู้	3	D+
1500103	ภาษาอังกฤษเพื่อการสื่อสารและทักษะการเรียนรู้	3	C-	4122612	เทคโนโลยีสารสนเทศสำหรับระบบคอมพิวเตอร์กราฟิกส์	3	C
1553609	ภาษาอังกฤษสำหรับเทคโนโลยีสารสนเทศ 1	3	B-	4123507	ระบบสารสนเทศเพื่อการจัดการ	3	B-
2000102	คุณหรือของของชีวิต	3	C+	4124803	การเขียนสื่อประสมคอมพิวเตอร์เชิงกราฟิกส์	2	B+
2500101	พฤติกรรมมนุษย์กับการพัฒนา	3	C+		ภาคเรียนที่ 1/2550		
3561204	ความรู้เพื่อชีวิตและการประกอบอาชีพ	3	C+	4124004	การฝึกประสบการณ์วิชาชีพเทคโนโลยีสารสนเทศ	5	A
4121303	โปรแกรมภาษาโปรแกรมมิ่ง 1	3	B		ภาคเรียนที่ 2/2550		
4122201	ฐานข้อมูลเบื้องต้น	3	C	4121701	ดิจิทัลมัลติมีเดีย	3	D+
	ภาคเรียนที่ 1/2548			4122309	วิศวกรรมซอฟต์แวร์	3	B+
1500104	ความรู้ของชีวิต	3	C+	4123502	ระบบสนับสนุนการตัดสินใจ	3	C
2500102	วิถีไทย	3	C+	4123503	ธุรกิจอิเล็กทรอนิกส์	3	C+
3561101	องค์การและการจัดการ	3	C	4123506	กฎหมายเทคโนโลยีสารสนเทศ	3	B-
4000105	วิทยาสตรที่ศึกษาค้นคว้าชีวิต	3	B	4124906	โครงการนำศึกษ	3	A
4121401	ระบบปฏิบัติการ 1	3	D				
4123201	ระบบการจัดการฐานข้อมูล	3	D				
4123305	โปรแกรมภาษาคอมพิวเตอร์ขั้นสูง	3	B+				
	ภาคเรียนที่ 2/2548						
3591105	ภาษาอังกฤษทั่วไป	3	C				
4000106	การคิดและการตัดสินใจ	3	C+				
4122202	โครงการวิจัย	3	B-				
4122505	การวิเคราะห์และออกแบบระบบ	3	B				
4122607	เทคโนโลยีสารสนเทศสำหรับบริการจัดการสำนักงานอัตโนมัติ	3	B+				
4123706	ระบบการสื่อสารข้อมูลและเครือข่ายคอมพิวเตอร์	3	D				
	ภาคเรียนที่ 1/2549						
1553610	ภาษาอังกฤษสำหรับเทคโนโลยีสารสนเทศ 2	3	A-				
3521103	หลักการบัญชี	3	A				
4121303	การเขียนโปรแกรมเชิงวัตถุ	3	B				
4123612	คอมพิวเตอร์ช่วยสอน	3	B+				
4123617	การประยุกต์ใช้งานเทคโนโลยี	3	C+				

ประธานกรรมการ
กรรมการ
กรรมการ
กรรมการ
กรรมการ

ลงชื่อ กิตติ ผู้ว่าจ้าง (นางสาวสิริกานต์ ศิโพบณณากานต์) จำนวนหน่วยกิต 147 ค่าคะแนนเฉลี่ย 2.55 ลงชื่อ สุเชษฐ ใจวัฒนาพร ผู้รับจ้าง

เลขานุการ กิตติ ผู้ว่าจ้าง
C ผ่านเกณฑ์ = 2.00, C+ ผ่านเกณฑ์ = 2.25, B ผ่านเกณฑ์ = 2.50, B+ ผ่านเกณฑ์ = 2.75, A ผ่านเกณฑ์ = 3.00, A+ ผ่านเกณฑ์ = 3.25, D ผ่านเกณฑ์ = 1.75, D+ ผ่านเกณฑ์ = 1.90, D- ผ่านเกณฑ์ = 1.50, D- ผ่านเกณฑ์ = 1.30, D- ผ่านเกณฑ์ = 1.10, D- ผ่านเกณฑ์ = 0.90, EX ผ่านเกณฑ์ = 0.50, G ผ่านเกณฑ์ = 0.30, P ผ่านเกณฑ์ = 0.10, S ผ่านเกณฑ์ = 0.05, U ผ่านเกณฑ์ = 0.00, W ผ่านเกณฑ์ = 0.00, V ผ่านเกณฑ์ = 0.00, W ผ่านเกณฑ์ = 0.00, X ผ่านเกณฑ์ = 0.00, Y ผ่านเกณฑ์ = 0.00, Z ผ่านเกณฑ์ = 0.00

หมายเลข สำเร็จการศึกษา ศศ.230294 ลงชื่อ ...
ออกให้เมื่อ 29 เมษายน 2551 ลงชื่อ ...

เอกสารนี้ต้องประทับตราจึงจะสมบูรณ์
BROWORK บริษัทของสำนักงานถูกต้อง
บริษัท โปรเวิร์ค ดิจิตอล จำกัด
PROWORK DIGITAL CO.,LTD.
บริษัท โปรเวิร์ค ดิจิตอล จำกัด



PROWORK DIGITAL CO.,LTD.

บริษัท โปรเวิร์ค ดิจิตอล จำกัด



นายพงษ์ศิริ มณีชัย

Senior Technical Support

ประวัติการศึกษา :

- การศึกษาระดับปริญญาตรี จากมหาวิทยาลัยสยาม คณะวิทยาศาสตร์ สาขาวิทยาการคอมพิวเตอร์

ประวัติการทำงาน :

- 2550 – 2557 Triple T Broadband PCL.
- 2557 - 2563 New Technology Information Co., Ltd.
- 2563 – ปัจจุบัน Prowork Digital Co., Ltd.

ประวัติการฝึกอบรม :

- ผ่านการฝึกอบรมผลิตภัณฑ์ Zyxel Total Solution
- ผ่านการฝึกอบรมผลิตภัณฑ์ ฟอรัท คอร์เปอเรชั่นจำกัด (มหาชน)
- ผ่านการฝึกอบรมผลิตภัณฑ์ Cisco Router and Switch
- ผ่านการฝึกอบรมการเชื่อมต่อระบบเครือข่ายขนาดเล็ก
- ผ่านการฝึกอบรมผลิตภัณฑ์ Sang for
- ผ่านการฝึกอบรม CISCO Basic Network And Security
- ผ่านการฝึกอบรมผลิตภัณฑ์ป้องกันไวรัส MacAfee
- ผ่านการอบรมการติดตั้งและบริหารจัดการคอมพิวเตอร์แม่ข่ายเสมือน (VMware)
- ผ่านการฝึกอบรมการบริหารจัดการโปรแกรมระบบสำรองข้อมูล (Veeam Backup & Replication)
- ผ่านการฝึกอบรมการบริหารจัดการอุปกรณ์รักษาความปลอดภัยเครือข่าย (Fortinet Firewall)

.....ประธานกรรมการ
กรรมการ
กรรมการ
กรรมการ
กรรมการ

ลงชื่อ.....ผู้ว่าจ้าง
 (นางสาวประสพศรีณี โปษณภักดิ์)
 เลขานุการกรม ปฏิบัติราชการแทน

ลงชื่อ.....ผู้รับจ้าง;
 (.....)

อธิบดีกรมส่งเสริมและพัฒนาคุณภาพชีวิตคนพิการ

- ดูแลและติดตั้งระบบเครือข่าย Firewall Fortinet FortiGate, FortiAP, Switch Zyxel โครงการสำนักงานปลัด กระทรวงแรงงาน

PROWORK DIGITAL CO.,LTD
 บริษัท โปรเวิร์ค ดิจิตอล จำกัด
 PROWORK DIGITAL CO.,LTD
 บริษัท โปรเวิร์ค ดิจิตอล จำกัด

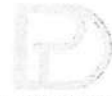

PROWORK DIGITAL CO.,LTD.

บริษัท โปรเวิร์ค ดิจิทัล จำกัด

- ดูแลและติดตั้งระบบเครือข่าย Server Firewall Fortinet FortiGate, Switch Huawei สำหรับติดตั้งโครงการ การท่องเที่ยวแห่งประเทศไทย
- ออกแบบควบคุมการจัดทำห้องคอมพิวเตอร์แม่ข่ายของสำนักงานนโยบายและแผนทรัพยากรธรรมชาติและสิ่งแวดล้อม
- ติดตั้งอุปกรณ์กระจายสัญญาณเครือข่ายของสำนักงานนโยบายและแผนทรัพยากรธรรมชาติและสิ่งแวดล้อม
- ติดตั้งอุปกรณ์เครือข่าย Network ภายในห้องคอมพิวเตอร์แม่ข่ายของสำนักงานนโยบายและแผนทรัพยากรธรรมชาติและสิ่งแวดล้อม
- ติดตั้งอุปกรณ์เครือข่าย Router & IP Phone กรมส่งเสริมและพัฒนาคุณภาพชีวิตคนพิการ
- ออกแบบควบคุมการจัดทำห้องคอมพิวเตอร์แม่ข่าย กรมส่งเสริมและพัฒนาคุณภาพชีวิตคนพิการ
- ติดตั้งและดูแลระบบสัญญาณ Internet กรมส่งเสริมและพัฒนาคุณภาพชีวิตคนพิการ
- ติดตั้งและดูแลระบบเครือข่ายการยางแห่งประเทศไทย
- ติดตั้งและดูแลระบบเครือข่ายกรมส่งเสริมการเกษตร
- ติดตั้งและดูแลระบบเครือข่ายกรมการจัดหางาน
- ติดตั้งและดูแลระบบเครือข่ายมหาวิทยาลัยศิลปากร เมืองทองธานี

ลงชื่อ.....*สิริพร*.....ผู้ว่าจ้าง
 (นางสาวสิริพร กานจักษ์ ศิโพบดินณาภรณ์)
 เลขานุการกรม ปฏิบัติราชการแทน
 อธิบดีกรมส่งเสริมและพัฒนาคุณภาพชีวิตคนพิการ

.....*สิริพร*.....ประธานกรรมการ
 กรรมการ
 Mr.กรรมการ
พ.กรรมการ
กรรมการ

ลงชื่อ.....*สิริพร*.....ผู้รับจ้าง
 (.....*สิริพร ศิโพบดินณาภรณ์*.....)



PROWORK DIGITAL CO.,LTD
บริษัท โปรเวิร์ค ดิจิทัล จำกัด



PROWORK DIGITAL CO.,LTD
บริษัท โปรเวิร์ค ดิจิทัล จำกัด

บัตรประจำตัวประชาชน Thai National ID Card
 เลขประจำตัวประชาชน 1 1020 00179 13 1
 Identification Number

ชื่อตัวและชื่อสกุล นาย พงษ์ศิริ มณีชัย
 Name Mr. Pongsiri
 Last name Maneechal
 เกิดวันที่ 3 ธ.ค. 2527
 Date of Birth 3 Dec. 1984
 ศาสนา พุทธ

ที่อยู่ 76/167 ต.คูม่อน แขวงบางชัน เขตคลองสามวา
 กรุงเทพมหานคร
 17 ธ.ค. 2565
 วันออกบัตร
 17 Dec. 2022
 Date of Issue

2 ธ.ค. 2574
 วันบัตรหมดอายุ
 2 Dec. 2021
 Date of Expiry

1045 04 12170308

"สัญญาถูกต้อง"
 "e-bidding เมาส์"

รับรองสำเนาถูกต้อง

PROWORK DIGITAL CO., LTD.
 บริษัท โปรเวิร์ค ดิจิตอล จำกัด

ลงชื่อ..... 
 (นางสาวสิขากาณัจจ์ ศิไพธนาภากรณัจจ์)
 เลขาธิการกรม ปฏิบัติราชการแทน
 อธิบดีกรมส่งเสริมและพัฒนาคุณภาพชีวิตคน

BORA-10.7-07-2564
 ผู้วางใจ

ลงชื่อ.....  ผู้รับจ้าง
 (จิวิธก ใจเวดอรรค)
 บริษัท ไทย

PROWORK DIGITAL CO., LTD.
 บริษัท โปรเวิร์ค ดิจิตอล จำกัด

IC3-1634402-84
 ประธานกรรมการ
 กรรมการ
 กรรมการ
 กรรมการ
 กรรมการ

ที่ ม.ศ. 0311/6232



ม.ศ. 17

มหาวิทยาลัยสยาม
Siam University

หนังสือรับรองฉบับนี้ให้ไว้เพื่อแสดงว่า

นายพงษ์ศิริ มณีชัย

เป็นผู้สำเร็จการศึกษาได้รับปริญญา วิทยาศาสตรบัณฑิต (วท.บ.)

สาขาวิชา วิทยาการคอมพิวเตอร์

ตั้งแต่ วันที่ 2 เดือน มีนาคม พ.ศ. 2550

โดยอนุมัติของสภามหาวิทยาลัยสยาม



ให้ไว้ ณ วันที่ 1 เดือน สิงหาคม พ.ศ. 2550

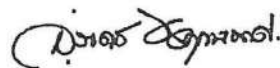



(นายสุรเดช พุฒษมาต)

นายทะเบียน

	ประธานกรรมการ	
จักรพรร	กรรมาธิการ	
พ.	กรรมการ	ผู้รับจ้าง
	กรรมการ	จันทัก ใจเพชร
พ./	กรรมการ	

ลงชื่อ.....ผู้ว่าจ้าง
(นางสาวสีชากาณัจจ์ ศิโพบณณาภาณัจจ์)
เลขานุการกรม ปฏิบัติราชการแทน
อธิบดีกรมส่งเสริมและพัฒนาคุณภาพชีวิตคนพิการ

รับรองสำเนาถูกต้อง
PROWORK DIGITAL CO.,LTD
บริษัท โปรเวิร์ค ดิจิทัล จำกัด

PROWORK DIGITAL CO.,LTD.
บริษัท โปรเวิร์ค ดิจิทัล จำกัด

เลขที่ 49-30204

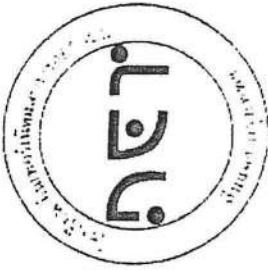

โรงเรียน อินเทอร์เน็ตและการออกแบบ

ในความควบคุมของกระทรวงศึกษาธิการ

ประกาศนียบัตรฉบับนี้ให้เพื่อแสดงว่า

นาย พงษ์ศิริ มณีชัย

ได้สำเร็จการศึกษา "การออกแบบสื่อเว็บไซต์และการใช้งานอินเทอร์เน็ต" หลักสูตร 42 ชั่วโมง

ให้ไว้ ณ วันที่ 15 เดือน มกราคม พ.ศ. 2550

ขอแสดงความยินดีแก่ผู้สำเร็จการศึกษา

ผู้อำนวยการสถาบัน

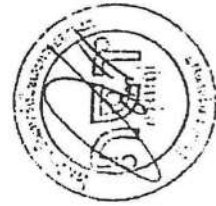

ลงชื่อ.....
(นางสาวลิขิตกานต์ ศิไพณฑนากานต์)
เลขานุการกรม ปฏิบัติราชการแทน
อธิบดีกรมส่งเสริมและพัฒนาคุณภาพชีวิตคนพิการ

.....
.....
.....
.....

ลงชื่อ.....
(นิชิต นีไวศวรรณ)



PROWORK DIGITAL
บริษัท โปรเวิร์ค ดิจิตอล จำกัด
บริษัท โปรเวิร์ค ดิจิตอล จำกัด



PROWORK DIGITAL CO.,LTD.

บริษัท โปรเวิร์ค ดิจิทัล จำกัด



นายบัณฑิต สังข์เงิน

Network & Systems Engineer

ประวัติการศึกษา :

- การศึกษาระดับปริญญาตรี สาขาวิชาเทคโนโลยีสารสนเทศ มหาวิทยาลัยเซนต์จอห์น

ประวัติการทำงาน :

- 2558 – 2564 New Technology Information Co., Ltd.
- 2564 – ปัจจุบัน Prowork Digital Co., Ltd.



ประวัติการฝึกอบรม :

- การดูแลบำรุงรักษาเครื่องคอมพิวเตอร์
- การดูแลบำรุงรักษาระบบเครือข่าย

.....  ประธานกรรมการ
  กรรมการ
  กรรมการ
  กรรมการ
  กรรมการ

ประสบการณ์ :

- ทีมงานขนย้ายและติดตั้งอุปกรณ์ระบบรักษาความปลอดภัย (Firewall) , อุปกรณ์กระจายสัญญาณ , อุปกรณ์กระจายสัญญาณแบบไร้สาย , ระบบจัดเก็บข้อมูลจราจรคอมพิวเตอร์ และอุปกรณ์ NAS Storage ของสถาบันรับรองคุณภาพสถานพยาบาล (องค์การมหาชน)

ลงชื่อ..... ผู้ว่าจ้าง
 (นางสาวสิริชากาณจ์ ศิไพณฑนากาณจ์)
 เลขานุการกรม บริษัท ทรู คอร์ปอเรชั่น จำกัด (มหาชน)
 ลงชื่อ..... ผู้รับจ้าง
 (เชิด ใจเวดรรณ)
 ทีมงานติดตั้งอุปกรณ์รักษาความปลอดภัยผ่านระบบเครือข่ายอินเทอร์เน็ตระหว่างกรมประชาสัมพันธ์และ
 อธิบดีกรมส่งเสริมและพัฒนาวิสาหกิจรายย่อยแห่งประเทศไทย 45 แห่งทั่วประเทศ

- เป็นทีมงานติดตั้งอุปกรณ์รักษาความปลอดภัยเครือข่าย (Firewall) และระบบจัดเก็บข้อมูลจราจรคอมพิวเตอร์ ของสำนักพัฒนาสมรรถภาพครูและบุคลากรอาชีวศึกษา
- ทีมงานติดตั้งและบำรุงรักษาอุปกรณ์กระจายสัญญาณ , ระบบจัดเก็บข้อมูลจราจรคอมพิวเตอร์ , ระบบ Proxy และระบบ Voice Over IP ให้กับการยางแห่งประเทศไทย



บริษัท โปรเวิร์ค ดิจิทัล จำกัด



PROWORK DIGITAL CO.,LTD.
บริษัท โปรเวิร์ค ดิจิทัล จำกัด



PROWORK DIGITAL CO.,LTD.

บริษัท โปรเวิร์ค ดิจิทัล จำกัด

- ทีมงานปรับปรุงและติดตั้งอุปกรณ์รักษาความปลอดภัยเครือข่าย (Firewall) ของกรมการจัดหางาน
- ทีมงานปรับปรุงและติดตั้งอุปกรณ์รักษาความปลอดภัยเครือข่าย (Firewall) ของกรมส่งเสริมการเกษตร
- ทีมงานขนย้ายและติดตั้งอุปกรณ์รักษาความปลอดภัยเครือข่าย (Firewall) , อุปกรณ์กระจายสัญญาณ , อุปกรณ์กระจายสัญญาณแบบไร้สาย , ระบบจัดเก็บข้อมูลจราจรคอมพิวเตอร์ , ระบบ Voice Over IP , อุปกรณ์คอมพิวเตอร์แม่ข่าย และชุดคำสั่งจำลองเครื่องแม่ข่ายแบบเสมือน ของกรมฝนหลวงและการบินเกษตร
- ทีมงานขนย้ายและติดตั้งอุปกรณ์รักษาความปลอดภัยระบบเครือข่าย (Firewall) , อุปกรณ์กระจายสัญญาณ , ระบบจัดเก็บข้อมูลจราจรคอมพิวเตอร์ , ระบบ Proxy และระบบ Voice Over IP ของกรมชลประทาน
- ทีมงานขนย้ายและติดตั้งอุปกรณ์ค้นหาเส้นทาง , อุปกรณ์กระจายสัญญาณ และ VDO Phone & IP Phone เพื่อเชื่อมโยงระบบเครือข่ายระหว่างกรมชลประทานและหน่วยงานใต้สังกัด 161 แห่งทั่วประเทศ
- ทีมงานติดตั้งอุปกรณ์รักษาความปลอดภัยระบบเครือข่าย (Firewall) , อุปกรณ์กระจายสัญญาณ , อุปกรณ์กระจายสัญญาณแบบไร้สาย และระบบจัดเก็บข้อมูลจราจรคอมพิวเตอร์ ของกองทุนและส่งเสริมความเสมอภาคคนพิการ

ลงชื่อ.....
 (นางสาวสิชาภรณ์ ศิโพนธนาภรณ์)
 เลขานุการกรม ปฏิบัติราชการแทน
 อธิบดีกรมส่งเสริมและพัฒนาคุณภาพชีวิตคนพิการ

.....ประธานกรรมการ
กรรมการ
กรรมการ
กรรมการ
กรรมการ

.....
 (ชหิตา ธีเวตวรณ) ผู้รับจ้าง

PROWORK DIGITAL CO.,LTD
 บริษัท โปรเวิร์ค ดิจิทัล จำกัด

 PROWORK DIGITAL CO.,LTD
 บริษัท โปรเวิร์ค ดิจิทัล จำกัด

บัตรประจำตัวประชาชน Thai National ID Card
 เลขประจำตัวประชาชน Identification Number 3 3207 00399 42 1

ชื่อและชื่อสกุล นาย บัณฑิต สังข์เงิน
 Name Mr. Bundit
 Last name Sang-ngoon
 เกิดวันที่ 15 พ.ย. 2526
 Date of Birth 15 Nov. 1983
 ศาสนา พุทธ

ที่อยู่ 56/126 หมู่ที่ 7 ต.เสาธงหิน
 อ.บางใหญ่ จ.นนทบุรี
 16 ธ.ค. 2557
 วันออกบัตร
 16 Dec. 2014
 Date of Issue

(นายบัณฑิต บัณฑิต)
 เจ้าพนักงานออกบัตร

14 พ.ย. 2566
 วันบัตรหมดอายุ
 14 Nov. 2023
 Date of Expiry

1038-02-12161454

Handwritten notes:
 บัณฑิต สังข์เงิน
 บัณฑิต สังข์เงิน
 บัณฑิต สังข์เงิน

รับรองสำเนาถูกต้อง

P
 PROWORK DIGITAL CO.,LTD.
 บริษัท โปรเวิร์ค ดิจิตอล จำกัด

ลงชื่อ กิตติพร ผู้ว่าจ้าง

(นางสาวลิซาคาณัจ์ ศิไพธณนากาณัจ์)
 เลขานุการกรม ปฏิบัติราชการแทน

อธิบดีกรมส่งเสริมและพัฒนาคุณภาพชีวิตคนพิการ

- ประธานกรรมการ
- กิตติพร กรรมการ
- ไพ กรรมการ
- ศิริ กรรมการ
- น./ กรรมการ

ลงชื่อ ศิริ ผู้รับจ้าง
 (ศิริกิต ธีรวัฒรรณ)

P
 PROWORK DIGITAL CO.,LTD.
 บริษัท โปรเวิร์ค ดิจิตอล จำกัด



SAINT JOHN'S UNIVERSITY

NAME : (in Thai) นายบัณฑิต สังข์เงิน

MR.BUNIDIT SANG-NGOEN

DATE OF BIRTH : 15/11/1983 PLACE OF BIRTH : Surin

NATIONALITY : Thai RELIGION : Buddhism

PREVIOUS EDUCATION : Diploma of Vocation Education in Industrial Technology (Electronics)

INSTITUTION : St. John's Polytechnic School

DATE OF ADMISSION : 06/06/2005 DATE OF GRADUATION : 03/11/2008

FACULTY : Engineering

DEGREE : Bachelor of Science

MAJOR : Information Technology

MINOR : -

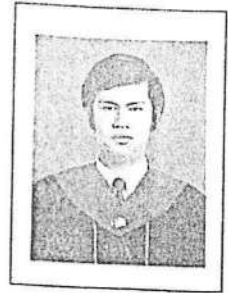

ADMISSION No. 481753007
HONORS :

COURSE NO.	COURSE TITLE	CR.	GR.	COURSE NO.	COURSE TITLE	CR.	GR.	COURSE NO.	COURSE TITLE	CR.	GR.				
Semester : 1/2005															
MAT2103	DISCRETE MATHEMATICS	3	A	CIM1001	APPLICATIONS OF INFORMATION TECHNOLOGY	3	C+								
ENG1003	ENGLISH III	3	C	SEMESTER	17 CR	28.00	1.65 GPA								
INT2201	DATA STRUCTURES AND ALGORITHMS	3	C	CUMULATIVE	63 CR	145.00	2.30 GPA								
INT2203	COMPUTER ORGANIZATION AND ARCHITECTURE	3	C+	Semester : 1/2007											
INT2205	SOFTWARE ENGINEERING	3	F*	INT3201	SYSTEM ANALYSIS AND DESIGN	3	C+								
PSY1001	PSYCHOLOGY FOR QUALITY OF LIFE	2	C+	INT2205	SOFTWARE ENGINEERING	3	D								
SCI1001	SCIENCE, TECHNOLOGY AND ENVIRONMENT	3	B	INT4320	ELECTRONICS COMMERCE	3	F*								
SEMESTER	20 CR	45.50	2.28 GPA	SEMESTER	9 CR	10.50	1.17 GPA								
CUMULATIVE	17 CR	45.50	2.68 GPA	CUMULATIVE	69 CR	155.50	2.25 GPA								
Semester : 2/2005															
MAT2104	LINEAR ALGEBRA	3	D+	INT4203	NETWORK MANAGEMENT DESIGN	3	D+								
ENG1004	ENGLISH IV	3	B+	SCI1002	MAN AND ENVIRONMENT	3	C+								
ENG3005	TECHNICAL ENGLISH REPORT WRITING	3	D	SEMESTER	8 CR	12.00	2.00 GPA								
INT2204	COMPUTER NETWORK	3	B	CUMULATIVE	75 CR	167.50	2.23 GPA								
INT2206	OBJECT-ORIENTED COMPUTING	3	D+	Semester : 1/2008											
INT3203	DATABASE SYSTEMS	3	B+	INT4302	COMPUTER GRAPHICS	3	A								
INT3204	DATABASE SYSTEMS LABORATORY	1	B	SEMESTER	3 CR	12.00	4.00 GPA								
CIM1001	APPLICATIONS OF INFORMATION TECHNOLOGY	3	F*	CUMULATIVE	78 CR	179.50	2.30 GPA								
SEMESTER	22 CR	45.00	2.06 GPA	Total Credits (Registered) 102											
CUMULATIVE	36 CR	90.50	2.51 GPA	Total Credits (Earned) 78											
Semester : 3/2005															
PSY1002	PERSONALITY AND ART OF LIVING	2	D	Total Point 179.50											
SCI1002	MAN AND ENVIRONMENT	3	F*	Cumulative Grade Point Average 2.30											
SEMESTER	5 CR	2.00	0.40 GPA	-----											
CUMULATIVE	38 CR	92.50	2.43 GPA	ENTRY BELOW THIS LINE IS INVALID											
Semester : 1/2006															
INT2203	COMPUTER ORGANIZATION AND ARCHITECTURE	3	F*											
INT3201	INTRODUCTION TO SYSTEM ANALYSIS AND DESIGN	3	F*											
INT3202	OPERATING SYSTEMS	3	D+											
INT3205	MANAGEMENT OF INFORMATION TECHNOLOGY	3	C+											
INT3206	INTRODUCTION TO INFORMATION TECHNOLOGY ECONOMICS	3	C+											
INT4201	INFORMATION TECHNOLOGY PROJECT 1	1	B											
INT4301	MULTIMEDIA TECHNOLOGY	3	F*											
PED1001	ATHLETIC SKILLS	1	C											
SEMESTER	20 CR	24.50	1.23 GPA											
CUMULATIVE	49 CR	117.00	2.39 GPA											
Semester : 2/2006															
INT3207	ADVANCED DATABASE SYSTEMS	3	D+											
INT4202	INFORMATION TECHNOLOGY PROJECT 2	2	B+											
INT4203	NETWORK MANAGEMENT DESIGN	3	F*											
INT4204	INFORMATION TECHNOLOGY LAWS AND ETHIC	3	C											
INT4309	INFORMATION SYSTEMS SECURITY	3	D											

ใบหาจุดเฉลี่ย
บัณฑิต สังข์เงิน

..... ประธานกรรมการ
 กรรมการ
 Mr. กรรมการ
 กรรมการ
 พ.จ. กรรมการ
 ผู้รับจ้าง

ลงชื่อ.....
 (ชื่อนิต นีเวดาร์รณ)

เลขานุการบดี (ในตำแหน่ง)
 อธิบดีกรมส่งเสริมและพัฒนาระบบคอมพิวเตอร์
 REGISTRAR

รับรองสำเนาถูกต้อง

DATE 12 DEC 2008

NOT VALID WITHOUT SEAL

PROWORK DIGITAL CO.,LTD
 บริษัท โปรเวิร์ค ดิจิตอล จำกัด
 PROWORK DIGITAL CO.,LTD.
 บริษัท โปรเวิร์ค ดิจิตอล จำกัด



PROWORK DIGITAL CO.,LTD.

บริษัท โปรเวิร์ค ดิจิทัล จำกัด

ตารางเปรียบเทียบ

ลงชื่อ.....*ลลิตา*.....ผู้ว่าจ้าง
 (นางสาวลลิตากานัจจ์ ศิโพบณณากานัจจ์)
 เลขานุการกรม ปฏิบัติราชการแทน
 อธิบดีกรมส่งเสริมและพัฒนาคุณภาพชีวิตคนพิการ

.....ประธานกรรมการ
กรรมการ
กรรมการ
กรรมการ
กรรมการ
 ลงชื่อ.....*จรูญ*.....ผู้รับจ้าง
 (.....*บริษัท โปรเวิร์ค ดิจิทัล จำกัด*.....)

 PROWORK DIGITAL CO.,LTD.
 บริษัท โปรเวิร์ค ดิจิทัล จำกัด

 PROWORK DIGITAL CO.,LTD.
 บริษัท โปรเวิร์ค ดิจิทัล จำกัด

บริษัท โปรเวิร์ค ดิจิทัล จำกัด

22/1 ชั้นที่ 3 ห้องเลขที่ N3/2-2 โครงการไนซ์ ออฟฟิศ แอนด์ แวร์เฮาส์ สนามบินน้ำ ซอยนนทบุรี32 ตำบลท่าทราย อำเภอเมืองนนทบุรี จังหวัดนนทบุรี 11000

ทะเบียนนิติบุคคลเลขที่ : 0125563021318 / โทรศัพท์ 02-1495320 / E-Mail : info@proworkdigital.com

ข้อ	ข้อกำหนดของ กองกองทุนและส่งเสริมความเสมอภาคคนพิการ	ข้อเสนอของ บริษัท โปรเวิร์ค ดิจิตอล จำกัด	เอกสารอ้างอิง
1.	<p>ความเป็นมา</p> <p>กองกองทุนและส่งเสริมความเสมอภาคคนพิการ อยู่ภายใต้กรมส่งเสริมและพัฒนาคุณภาพชีวิตคนพิการ (พก.) มีหน้าที่ในการดำเนินการเกี่ยวกับการส่งเสริมให้คนพิการ ผู้ดูแลคนพิการ องค์กรด้านคนพิการและศูนย์บริการคนพิการสามารถเข้าถึงและใช้ประโยชน์จากเงินกองทุนเพื่อใช้ในการประกอบอาชีพและการมีส่วนร่วมในสังคมดำเนินการเกี่ยวกับการบริหารจัดการทรัพย์สิน การรับเงิน การจ่ายเงิน การเก็บรักษาเงินการจัดทำบัญชี การลงทุน และหาผลประโยชน์ และการจัดทำรายงานสถานะทางการเงินของกองทุนให้เป็นไปตามกฎหมาย หรือระเบียบที่คณะกรรมการส่งเสริมและพัฒนาคุณภาพชีวิตคนพิการแห่งชาติและประกาศที่คณะอนุกรรมการบริหารกองทุนกำหนด กองกองทุนและส่งเสริมความเสมอภาคคนพิการ ได้พัฒนาระบบเทคโนโลยีสารสนเทศ เพื่อช่วยให้การบริหารจัดการฐานข้อมูลด้านกองทุนกักเงินเพื่อคนพิการ มีประสิทธิภาพ ทั้งในการรวบรวม การจัดเก็บข้อมูล ที่สามารถสืบค้นประมวลผล ออกรายงาน รวมถึงการแลกเปลี่ยนและการเข้าถึงเพื่อใช้ประโยชน์จากสารสนเทศได้อย่างกว้างขวาง ครอบคลุมการใช้งานของผู้ใช้ภายในสำนักงาน หน่วยงานภายนอก ประชาชน และคนพิการ ให้ติดต่อสื่อสารข้อมูลถึงกันได้แบบเครือข่ายผ่านระบบอินเทอร์เน็ตทั่วประเทศ</p> <p>เนื่องจากกองกองทุนและส่งเสริมความเสมอภาคคนพิการ ได้ดำเนินการเข้าสำนักงานแห่งใหม่ และมีความต้องการใช้ระบบเครือข่ายสื่อสารคอมพิวเตอร์ เพื่อรองรับการทำงานของเจ้าหน้าที่ จึงมีความประสงค์ที่จะเช่าใช้บริการอินเทอร์เน็ตและวงจรสัญญาณความเร็วสูงเพื่อรองรับการเป็นศูนย์กลางในการบริหารจัดการกองทุนกักเงินเพื่อคนพิการให้ได้มีประสิทธิภาพมากยิ่งขึ้น</p>	<p>รับทราบ</p> <p><i>[Signature]</i> ประธานกรรมการ</p> <p><i>[Signature]</i> กรรมการ</p> <p><i>[Signature]</i> กรรมการ</p> <p><i>[Signature]</i> กรรมการ</p> <p><i>[Signature]</i> กรรมการ</p>	
2.	<p>วัตถุประสงค์</p> <p>เพื่อรื้อถอนและติดตั้งระบบสายสัญญาณคอมพิวเตอร์ ระบบไฟฟ้า ระบบโทรศัพท์ พร้อมอุปกรณ์เพื่อรองรับการใช้งานของกองกองทุนและส่งเสริมความเสมอภาคคนพิการ ให้สามารถทำงานได้อย่างต่อเนื่อง รวดเร็ว และมีความปลอดภัย</p>	<p>รับทราบพร้อมดำเนินการ</p>	
3.	<p>คุณสมบัติของผู้ยื่นข้อเสนอ</p>		
3.1	มีความสามารถตามกฎหมาย	ตรงตามข้อกำหนด	
3.2	ไม่เป็นบุคคลล้มละลาย	ตรงตามข้อกำหนด	
3.3	ไม่อยู่ระหว่างเลิกกิจการ	ตรงตามข้อกำหนด	

ลงชื่อ..... (นางสาวลิษา กานจน์ ศิไพธนาภรณ์) ผู้ว่าจ้าง

ลงชื่อ..... (ชัชวาล นันทวรรณ) ผู้รับจ้าง



PROWORK DIGITAL CO.,LTD.
บริษัท โปรเวิร์ค ดิจิตอล จำกัด

การติดตั้งระบบสายสัญญาณคอมพิวเตอร์ ระบบไฟฟ้า ระบบโทรศัพท์ พร้อมอุปกรณ์

กองกองทุนและส่งเสริมความเสมอภาคคนพิการ ประจำปีงบประมาณ 2566

ข้อ	ข้อกำหนดของ กองกองทุนและส่งเสริมความเสมอภาคคนพิการ	ข้อเสนอของ บริษัท โปรเวิร์ค ดิจิตอล จำกัด	เอกสารอ้างอิง
6.1.4	มีตัวนำเป็นทองแดง (Solid Bare Copper) ขนาด 23 AWG หรือดีกว่า ✓	ตรงตามข้อกำหนด	แคตตาล็อก หน้า 1
6.1.5	ผ่านการรับรองมาตรฐาน UL Listed CM, CMR, CMP, LSZH และ UL E197771, INTERLINK, RoHS เป็นอย่างน้อย ✓	ตรงตามข้อกำหนด	แคตตาล็อก หน้า 1
6.1.6	การเดินสายภายในอาคารกรณีเดินบนฝ้าจะต้องเดินร้อยท่อ Flex เพื่อกันหนู กัดแทะ ✓	รับทราบพร้อมดำเนินการ	
6.1.7	การเดินสายบนพื้นต้องจัดเก็บสายด้วยรางธรณีประคองเพื่อป้องกันการเดิน สะดุด ✓	รับทราบพร้อมดำเนินการ	
6.1.8	ทำการติดตั้งจุดแลน Outlet ตามผนังอาคาร แบบเดินลอย หรือฝัง จัดเก็บ สายด้วยราง PVC ✓	รับทราบพร้อมดำเนินการ	
6.1.9	ต้องทำการติดสัญลักษณ์ (Marking Number) ทั้งที่ต้นทางและปลายทางของ สายเพื่อให้สามารถตรวจสอบสายสัญญาณได้ ✓	รับทราบพร้อมดำเนินการ	
6.1.10	ทำการเชื่อมต่อเข้าระบบเครือข่ายให้สามารถใช้งานได้อย่างมีประสิทธิภาพ ✓	รับทราบพร้อมดำเนินการ	
6.1.11	ผู้รับจ้างต้องติดตั้งอุปกรณ์ ดังนี้		
-	อุปกรณ์รักษาความปลอดภัยเครือข่าย (Next Generation Firewall) 1 ชุด ✓	รับทราบพร้อมดำเนินการ	
-	ระบบจัดเก็บ Log จำนวน 1 ชุด ✓	รับทราบพร้อมดำเนินการ	
-	อุปกรณ์กระจายสัญญาณไร้สาย (Access Point) จำนวน 10 ชุด ✓	รับทราบพร้อมดำเนินการ	
-	อุปกรณ์กระจายสัญญาณขนาดไม่น้อยกว่า 16 พอร์ต จำนวน 11 ชุด ✓	รับทราบพร้อมดำเนินการ	
-	อุปกรณ์กระจายสัญญาณขนาดไม่น้อยกว่า 4 พอร์ต จำนวน 6 ชุด ✓	รับทราบพร้อมดำเนินการ	
-	ตู้สำหรับจัดเก็บเครื่องคอมพิวเตอร์และอุปกรณ์ จำนวน 5 ชุด ✓	รับทราบพร้อมดำเนินการ	
-	เครื่องสำรองไฟฟ้า ขนาด 2 kVA จำนวน 1 ชุด ✓	รับทราบพร้อมดำเนินการ	
-	เครื่องสำรองไฟฟ้า ขนาด 1 kVA จำนวน 9 ชุด ✓	รับทราบพร้อมดำเนินการ	
-	ระบบจัดเก็บข้อมูลแบบภายนอก จำนวน 1 ชุด ✓	รับทราบพร้อมดำเนินการ	
-	ตู้สำหรับจัดเก็บเครื่องคอมพิวเตอร์และอุปกรณ์ (Rack 36U) จำนวน 1 ชุด ✓	รับทราบพร้อมดำเนินการ	
6.2	งานติดตั้งระบบไฟฟ้าภายใน อาคารกองกองทุนฯ จำนวนไม่น้อยกว่า 250 จุด พร้อมติดตั้งอุปกรณ์ ดังนี้	ตรงตามข้อกำหนด	
6.2.1	สายไฟฟ้าชนิด THW ขนาดไม่น้อยกว่า 2.5 sqmm. ✓	ตรงตามข้อกำหนด	แคตตาล็อกหน้า 4
6.2.2	สายไฟมีตัวนำไฟฟ้าเป็นโลหะทองแดง ✓	ตรงตามข้อกำหนด	แคตตาล็อกหน้า 2
6.2.3	รองรับคุณสมบัติการนำไฟฟ้าที่อุณหภูมิสูงสุด 70 องศาเซลเซียส หรือดีกว่า ✓	ตรงตามข้อกำหนด	แคตตาล็อกหน้า 2
6.2.4	รองรับแรงดัน 450/750 V หรือดีกว่า ✓	ตรงตามข้อกำหนด	แคตตาล็อกหน้า 2
6.2.5	รองรับมาตรฐานความปลอดภัย TIS 11 Part 3-2553 เป็นอย่างน้อย ✓	ตรงตามข้อกำหนด	แคตตาล็อกหน้า 2
6.2.6	เต้ารับไฟฟ้าชนิด 3 ขา ไม่น้อยกว่า 2 ช่อง สามารถรองรับได้ทั้งปลั๊กตัวผู้แบบ 3 ขา และแบบ 2 ขา หน้ากากเป็นวัสดุชนิดไม่นำไฟฟ้า ✓	รับทราบพร้อมดำเนินการ	
6.3	งานติดตั้งระบบโทรศัพท์ภายในอาคารกองกองทุนฯ จำนวนไม่น้อยกว่า 60 เลขานุการกรม ปฏิบัติราชการแทน เลขาธิการกรมส่งเสริมและพัฒนาคุณภาพชีวิตคนพิการ	ตรงตามข้อกำหนด	

ลงชื่อ.....

ลงชื่อ.....ผู้รับจ้าง

(นางสาวสิริภาภรณ์ ธิปไตยกุล)

(ชัชกร นิลเดชะ)

อธิบดีกรมส่งเสริมและพัฒนาคุณภาพชีวิตคนพิการ

กรรมการ
กรรมการ
กรรมการ
กรรมการ

PROWORK DIGITAL CO.,LTD.
บริษัท โปรเวิร์ค ดิจิตอล จำกัด

ข้อ	ข้อกำหนดของ กองกองทุนและส่งเสริมความเสมอภาคคนพิการ	ข้อเสนอของ บริษัท โปรเวิร์ค ดิจิตอล จำกัด	เอกสารอ้างอิง
10.	การรับประกันความชำรุดบกพร่อง		
	ผู้ยื่นข้อเสนอต้องให้บริการแก้ไข และซ่อมแซม เมื่องานแล้วเสร็จบริบูรณ์ และผู้รับจ้างได้รับมอบงานจากผู้จ้าง หากมีเหตุชำรุดบกพร่องหรือเสียหาย เกิดจากการจ้างนี้ ภายในกำหนด 1 ปี นับถัดจากวันที่ได้รับมอบงานดังกล่าว	รับทราบพร้อมดำเนินการ	
11.	อัตราค่าปรับ		
	หากผู้รับจ้างไม่สามารถทำงานให้แล้วเสร็จภายในเวลาที่กำหนดผู้รับจ้าง จะต้องชำระค่าปรับให้แก่ผู้ว่าจ้าง เป็นอัตราร้อยละ 0.10 ของค่าจ้างตาม สัญญาต่อวัน แต่ต้องไม่ต่ำกว่าวันละ 100 บาท	รับทราบ	

ลงชื่อ.....ผู้ว่าจ้าง

(นางสาวสิริชญาภรณ์...ศิริไพบูรณ์ภรณ์)

เลขานุการกรม ปฏิบัติราชการแทน

อธิบดีกรมส่งเสริมและพัฒนาคุณภาพชีวิตคนพิการ



ประธานกรรมการ

.....กรรมการ

.....กรรมการ

.....กรรมการ

.....กรรมการ

ลงชื่อ.....ผู้รับจ้าง

(ชวิศ นินต์วรรณ)



PROWORK DIGITAL CO.,LTD.

บริษัท โปรเวิร์ค ดิจิตอล จำกัด



PROWORK DIGITAL CO.,LTD.

บริษัท โปรเวิร์ค ดิจิตอล จำกัด



PROWORK DIGITAL CO.,LTD.

บริษัท โปรเวิร์ค ดิจิทัล จำกัด

แคตตาล็อก

ลงชื่อ.....
 (นางสาวลิษาภาณัจจ์ ศิโพบุณณภากานจ์)
 เลขานุการกรม ปฏิบัติราชการแทน
 อธิบดีกรมส่งเสริมและพัฒนาคุณภาพชีวิตคนพิการ

ผู้ว่าจ้าง.....
ประธานกรรมการ
กรรมการ
กรรมการ
กรรมการ
กรรมการ

ลงชื่อ.....ผู้รับจ้าง
 (ช.นิต นิลวชิรกุล)



PROWORK DIGITAL CO.,LTD.

บริษัท โปรเวิร์ค ดิจิทัล จำกัด

บริษัท โปรเวิร์ค ดิจิทัล จำกัด

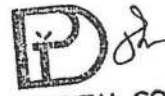

PROWORK DIGITAL CO.,LTD.

บริษัท โปรเวิร์ค ดิจิทัล จำกัด

22/1 ชั้นที่ 3 ห้องเลขที่ N3/2-2 โครงการโบซ์ ออฟฟิศ แอนด์ แวร์เฮาส์ สนามบินน้ำ ซอยถนนพุรี32 ตำบลท่าทราย อำเภอเมืองนนทบุรี จังหวัดนนทบุรี 11000

ทะเบียนนิติบุคคลเลขที่ : 0125563021318 / โทรศัพท์ 02-1495320 / E-Mail : info@proworkdigital.com

Category 6 Ultra (600MHz) U/UTP Cables



STANDARD

- ANSI/TIA-568.2-D Category 6 6.1.2

- ISO/IEC 11801:2017 Class E

- EN 50173-1 Category 6

- ICEA S-102-700 Category 6

- EN 50288-6-1, EN 50288-6-2, NEMA WC 66

- IEC 61156-5, ASTM D4566-98, IEC 60332-1-2

- UL Listed CM, CMR, CMP and LSZH 6.1.5

- ETL and 3P Verified to Category 6

- UL E197771, INTERTEK, RoHS Compliant 6.1.5

APPLICATION

- Structure cabling for horizontal and building backbone

- 10G BASE-T (IEEE 802.3an) *55m 6.1.3

- 2.5G/5G BASE-T (IEEE 802.3bz)

- 10/100/1000 BASE-T (IEEE 802.3i/u/ab)

- IEEE 802.3af/at (PoE/PoE+)

- 52/155/622 Mbps and 1.2 Gbps ATM

- 4/16 Mbps Token Ring

- TP-PMD, TPDDI, ISDN, CDDI, VoIP

- HD BaseT 2.0 standard, Baseband, Broadband

- Digital & Analog for data, video and audio application

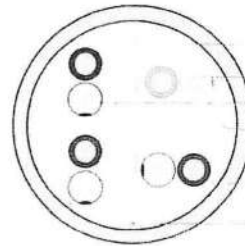

Pair
Conductor
Insulation
Filler Slot
Jacket
Ripcord

ELECTRICAL CHARACTERISTICS

Impedance	: 100±5Ω, 1 MHz to 600 MHz
Mutual Capacitance	: 5.6 nFMax / 100m
Capacitance, Unbalance	: 160 pF Max / 100m
DC Resistance	: 6.65 ohm Max / 100m
DC Resistance, Unbalance	: 5% Max.
Insulated Resistance	: 5000 MΩ/Km
Dielectric Strength	: 1kV/min
Propagation Delay	: 536 ns/100m Max @600MHz
Delay Skew	: 30 ns Max

CONSTRUCTION / MATERIAL

Conductor	: 23AWG Solid or Stranded Bare copper 6.1.4
Insulation	CM, CMR, LSZH : HDPE CMP : FEP
Filler Slot	: FRPE
Ripcord	: Under Jacket
Jacket	CM, CMR : FR-PVC CMP : FR-PVC (Low Smoke) LSZH : FR-LSZH

FREQUENCY (MHZ)	INSERTION LOSS (dB/100m)	NEXT MIN.(dB)	ACR-N MIN.(dB)	PS NEXT MIN.(dB)	PS ACR-N MIN.(dB)	ACR-F MIN.(dB/100m)	PS ACR-F MIN.(dB/100m)	RL MIN.(dB)
1	2.0	76.0	76.0	76.0	73.5	69.0	66.0	20.0
31.25	10.7	56.0	45.3	54.0	42.8	38.5	35.6	23.6
62.5	15.4	50.5	35.1	52.2	33.0	33.0	29.5	21.5
100	19.8	47.5	27.7	49.8	25.6	28.5	25.8	20.1
155	25.1	45.0	19.7	47.2	17.2	25.0	23.0	18.8
200	29.0	44.4	15.4	45.0	12.3	22.5	21.7	18.0
250	28.69	42.9	10.9	43.2	6.5	21.2	18.0	17.3
300	32.8	41.5	4.9	40.7	1.9	18.5	15.6	16.8
400	39.7	38.5	-	37.5	-	16.5	13.7	15.9
550	48.9	36.7	-	34.5	-	13.5	10.7	14.9
600	51.1	36.5	-	34.5	-	13.0	10.0	14.7

MECHANICAL PROPERTIES

Minimum Bending Radius

Tensile Strength

Minimum Breaking Strength

Installation / Operating temperature

Storage Temperature

Handwritten signatures and initials

ประธานกรรมการ

กรรมการ

กรรมการ

กรรมการ

กรรมการ

กรรมการ

Installation 8 X Cable Diameter

Operation 4 X Cable Diameter

110N (25lb)

>400 N (90lbf)

-20°C to 60°C

-20°C to 80°C

Installation 8 X Cable Diameter

Operation 4 X Cable Diameter

110N (25lb)

>400 N (90lbf)

-20°C to 60°C

-20°C to 80°C

Part No.	UL/NEC Flame Rating	Conductor	Jacket	Diameter (mm.)	Color	Packaging
US-9116	CMR	23AWG Solid Bare Copper	FR-PVC	6.0	White	305m Pull Box
US-9116LSZH	LSZH	23AWG Solid Bare Copper	FR-LSZH	6.0	White	305m Pull Box
US-9126LSZH	LSZH	24AWG Stranded Bare Copper	FR-LSZH	6.15	White	305m Reel



PROWORK DIGITAL CO., LTD.
บริษัท โปรเวิร์ค ดิจิตอล จำกัด

60227 IEC 01 THW

TIS 11 Part 3-2553

6.2.4

450/750 V 70°C SOLID AND STRANDED CONDUCTOR PVC INSULATED, SINGLE CORE

6.2.5



CONDUCTOR

INSULATION

6.2.2

CABLE STRUCTURE		TECHNICAL DATA	
Conductor	: Solid and stranded annealed copper Size 1.5 mm ² up to 400 mm ²	Classification	: Maximum conductor temperature 70°C : Circuit voltage not exceeding 450/750 Volts 450 Volts between Line-to-Earth 750 Volts between Line-to-Line
Insulation	: Polyvinyl chloride (PVC/C)	Testing voltage	: 2,500 Volts
Core Identification	Single-core : Any color	Reference standard	: TIS 11 Part 3-2553, Table 1
APPLICATION			
Building wiring for installation on insulator or in raceway, dry location.			

6.2.3

6.2.4

Nominal cross sectional area (mm ²)	Class of conductor	Insulation thickness nominal (mm)	Overall diameter		Conductor resistance at 20°C maximum (Ω/km)	Insulation resistance at 70°C minimum (MΩ-km)	Continuous current rating in free air maximum (A)	Cable weight approx. (kg/km)	Standard length (m)
			Minimum (mm)	Maximum (mm)					
1.5	1	0.7	2.6	3.2	12.1	0.011	21	21	100/C
1.5	2	0.7	2.7	3.3	12.1	0.010	21	22	100/C
2.5	1	0.8	3.2	3.9	7.41	0.010	29	32	100/C
2.5	2	0.8	3.3	4.0	7.41	0.009	29	35	100/C
4	1	0.8	3.6	4.4	4.61	0.0085	39	47	100/C
4	2	0.8	3.8	4.6	4.61	0.0077	39	50	100/C
6	1	0.8	4.1	5.0	3.08	0.0070	49	65	100/C
6	2	0.8	4.3	5.2	3.08	0.0065	49	70	100/C
10	1	1.0	5.3	6.4	1.83	0.0070	69	110	100/C
10	2	1.0	5.6	6.7	1.83	0.0065	69	120	100/C
16	2	1.0	6.4	7.8	1.15	0.0050	92	180	100/C
25	2	1.2	8.1	9.7	0.727	0.0050	125	280	100/C
35	2	1.2	9.0	10.9	0.524	0.0043	154	370	100/C
50	2	1.4	10.6	12.8	0.387	0.0043	188	500	500/D
70	2	1.4	12.1	14.6	0.268	0.0035	239	700	500/D
95	2	1.6	14.1	17.1	0.193	0.0035	297	1,000	500/D
120	2	1.6	15.6	18.8	0.153	0.0032	347	1,200	500/D
150	2	1.8	17.3	20.9	0.124	0.0032	398	1,500	500/D
185	2	2.0	19.3	23.3	0.0991	0.0032	461	1,900	500/D
240	2	2.2	22.0	26.6	0.0754	0.0032	552	2,500	500/D
300	2	2.4	24.5	29.6	0.0601	0.0030	640	3,100	500/D
400	2	2.6	27.5	33.2	0.0470	0.0028	749	3,900	500/D

ลงชื่อ.....ผู้รับจ้าง

ลงชื่อ.....ผู้รับจ้าง

(นางสาวสิขากานต์ ตีไพณฑณกุล)

จัดเก็บในดรัม (Packing in drum)

Class of conductor.....1.....Solid

Strand.....

อธิบดีกรมส่งเสริมและพัฒนากิจการพาณิชย์และการ

.....กรรมการ

.....กรรมการ

.....กรรมการ

.....กรรมการ

THAI-YAZAKI

PROWORK DIGITAL CO., LTD.

PROWORK DIGITAL CO., LTD.

บริษัท โปรเวิร์ค ดิจิตอล จำกัด

B2

Building Wires and Cables

60227 IEC 01 THW

TIS 11 Part 3-2553

450/750 V 70°C SOLID AND STRANDED CONDUCTOR PVC INSULATED, SINGLE CORE



CONDUCTOR

INSULATION

CABLE STRUCTURE		TECHNICAL DATA	
Conductor	: Solid and stranded annealed copper, Size 1.5 mm ² up to 400 mm ²	Classification	: Maximum conductor temperature 70°C : Circuit voltage not exceeding 450/750 Volts 450 Volts between Line-to-Earth 750 Volts between Line-to-Line
Insulation	: Polyvinyl chloride (PVC/C)	Testing voltage	: 2,500 Volts
Core Identification	Single-core : Any color	Reference standard	: TIS 11 Part 3-2553, Table 1
APPLICATION			
Building wiring for installation on insulator or in raceway, dry location.			

Size mm ²	A.C. Resistance R (Ohm/km.)	Inductance L (mH/km.)	Reactance XL (Ohm/km.)	Impedance Z (Ohm/km.)
1.5(1)	14.5	0.53540	0.1682	14.5010
1.5(7)	14.5	0.52489	0.1649	14.5009
2.5(1)	8.87	0.50866	0.1598	8.8714
2.5(7)	8.87	0.50102	0.1574	8.8714
4(1)	5.52	0.49847	0.1566	5.5222
4(7)	5.52	0.48701	0.1530	5.5221
6(1)	3.69	0.47174	0.1482	3.6930
6(7)	3.69	0.47174	0.1482	3.6930
10(1)	2.19	0.47174	0.1461	2.1949
10(7)	2.19	0.46505	0.1461	2.1949
16	1.38	0.44786	0.1407	1.3872
25	0.861	0.44532	0.1399	0.8723
35	0.6271	0.43481	0.1366	0.6418
50	0.4633	0.43481	0.1366	0.4830
70	0.3210	0.42590	0.1338	0.3478
95	0.2314	0.42367	0.1331	0.2669
120	0.1837	0.41953	0.1318	0.2261
150	0.1492	0.41921	0.1317	0.1990
185	0.1196	0.41858	0.1315	0.1778
240	0.0915	0.41635	0.1308	0.1596
300	0.0736	0.41508	0.1304	0.1497
400	0.0583	0.41317	0.1298	0.1423

ลงชื่อ..... ผู้รับจ้าง

(นางสาวสิริทวาทอรรถ) คือไฟเบอร์ตามกำหนด

ลงชื่อ..... (สุวิทย์ นิลวณิชกร)

เลขานุการกรม ปกป้องตรวจการแทน
อธิบดีกรมส่งเสริมและพัฒนาศักยภาพชีวิตคนพิการ
ประธานกรรมการ
กรรมการ
กรรมการ
กรรมการ
กรรมการ

PROWORK DIGITAL CO.,LTD
บริษัท โปรเวิร์ค ดิจิตอล จำกัด
THAI-YAZAKI
บริษัท โปรเวิร์ค ดิจิตอล จำกัด

คะแนนจากผู้ซื้อ



สายไฟไทยยasaki Thai Yazaki IEC01 (THW) 1x2.5 sqmm. (100ม.)



รายละเอียดสินค้า

วิธีการสั่งซื้อ

สินค้าที่เกี่ยวข้อง

รายละเอียดสินค้า

ไฮไลท์

- หลักเกณฑ์การออกใบกำกับภาษี
** รายละเอียดที่ใช้ในการออกใบกำกับภาษี แจ่งทางระบบคำสั่งซื้อ หรือทางช่องทางแชท ก่อนเวลา 12.00น.ของทุกวัน
** ทางร้านไม่สามารถออกใบกำกับภาษีย้อนหลังได้ในทุกกรณี
** ราคาสินค้า เป็นราคารวมภาษีมูลค่าเพิ่ม 7% แล้ว

6.2.1 สายไฟยasaki Yazaki IEC01 (THW) 1x2.5 sqmm. มาตรฐาน มอก.11-2553

- ทองแดงเต็มเบอร์ ความยาวเต็มม้วน ม้วนละ 100 เมตร
- แรงดันใช้งาน 450/750V อุณหภูมิใช้งาน 70C
- สายไฟคุณภาพอันดับ 1 ของไทย มาตรฐานระดับสากล
- แบรินด์ที่สำหรับงานราชการ งานโครงการส่วนใหญ่เลือกใช้
- จัดจำหน่ายโดยตัวแทนจำหน่ายอย่างเป็นทางการ

#YAZAKI #yazaki #สายไฟ #ยasaki #สายไฟเดินอาคาร
#สายไฟก่อสร้าง #IEC #THW #สายiec01 #สายไฟ1*2.5
#สายมอก #สายแกนเดี่ยว #สายแกนแข็ง #สายเบอร์2.5
#saifai #สายไฟ.com #saifaidotcom

Handwritten signature

.....ประธานกรรมการ
.....กรรมการ
.....กรรมการ
.....กรรมการ
.....กรรมการ

ข้อมูล

น้ำหนัก : 3,100 กรัม

ยี่ห้อ : YAZAKI

น้ำหนัก (พัสด) : 3200

กว้าง (พัสด) : 17

ยาว (พัสด) : 25

สูง (พัสด) : 18

ลงชื่อ.....ผู้ว่าจ้าง

ลงชื่อ.....ผู้รับจ้าง

(นางสาวสิขวภาณณ์...ศิริพนมณวภณณ์)

(ชิตติภ จีโฉตรรรณ)

รายละเอียดสินค้าราชกรสายไฟยasaki Yazaki IEC01 (THW) 1x2.5 sqmm. มาตรฐาน มอก.11-2553

- ทองแดงเต็มเบอร์ ความยาวเต็มม้วน ม้วนละ 100 เมตร
- แรงดันใช้งาน 450/750V อุณหภูมิใช้งาน 70C
- สายไฟคุณภาพอันดับ 1 ของไทย มาตรฐานระดับสากล
- แบรินด์ที่สำหรับงานราชการ งานโครงการส่วนใหญ่เลือกใช้
- จัดจำหน่ายโดยตัวแทนจำหน่ายอย่างเป็นทางการ









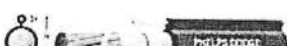

PROWORK DIGITAL CO.,LTD
บริษัท โปรเวิร์ค ดิจิตอล จำกัด

Handwritten signature

PROWORK DIGITAL CO.,LTD
บริษัท โปรเวิร์ค ดิจิตอล จำกัด

Contents

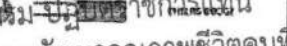
PAGE NO.	TELEPHONE AND COMMUNICATION CABLE	PRODUCT CODE	STANDARD	CABLE NAME	APPLICATION
06		AP	TOT/TIS 2434-2552	AL-PE Sheathed Cable	Superior-quality aerial telephone cable particularly designed for exchange area telephone distribution lines
09		AP(8)	TOT/TIS 2434-2552	Fig. 8 AL-PE Sheathed Cable	Superior-quality aerial telephone cable with self-supporting messenger particularly designed for exchange area telephone distribution lines
12		PAP	TOT/PDITL	Double Sheathed Alpeh Cable	Specially designed telephone cables with high-quality double sheaths for direct burial installation in exchange area telephone distribution lines
15		AP-SWA	TOT/PDITL	AL-PE Sheathed Cable With Steel Wire Armour	Specially designed telephone cables with galvanized steel wires as an armour for direct burial installation in exchange area telephone distribution lines
18		AP-FSF	TOT/PDITL	Foam-skin Insulation AL-PE Sheathed Filled Cable	Superior-quality underground telephone cable with special compounds filled to protect moisture and ensure longest lifetime, suitable for exchange area and trunk services
21		ASP-FSF	TOT/PDITL	Foam-skin Insulation AL-PE Sheathed Filled Cable With Steel Tape Armour	Specially designed underground telephone cable with steel tape armour and special compounds filled to protect moisture and ensure longest lifetime, suitable for exchange area and trunk services
24		DSAP-FSF	TOT/PDITL	Foam-skin Insulation AL-PE Sheathed, Filled Cable, With S-Screen	Specially designed underground telephone cable for high frequency transmission
25		SS-DP	TOT/PDITL	Self-supported Drop Wire	Superior-quality aerial telephone cable for extending from cable terminal to a building
26		UTP DW(8)	TOT/PDITL	Figure 8 Unshielded Twisted Pair Drop Wire	Superior-quality aerial telephone cable for distribution service serving high-speed data communication
27		IN	TOT/PDITL	Interior Cable	Superior-quality indoor telephone cable for connecting subscriber equipment inside the building
		ST	TOT/PDITL	Station Wire	Superior-quality indoor telephone wire for general use inside a telephone subscriber station

ลงชื่อ.....
 (นางสาวลิษา กานัง ศิเพชญ์นาคานนท์)
 เลข 30 การพิมพ์ บริษัท โทรคมนาคม
 อธิบดีกรมส่งเสริมและพัฒนาคอนโทรลชีวิตคนพิการ

.....ประธานกรรมการ
กรรมการ
กรรมการ
กรรมการ
กรรมการ

PROWORK DIGITAL CO.,LTD
 บริษัท โปรเวิร์ค ดิจิตอล จำกัด

PROWORK DIGITAL CO.,LTD.
 บริษัท โปรเวิร์ค ดิจิตอล จำกัด

IN : POLYPROPYLENE OR POLYETHYLENE INSULATED AND PVC SHEATHED CABLES

Conductor (mm)	Number of pairs	Product code	Nominal insulation thickness (mm)	Nominal sheath thickness (mm)	Approximate overall diameter (mm)	Approximate cable weight (kg/km)	Standard length (m)
0.65	4	22 IN 004	0.25	0.9	7.5	48	500/C
	5	22 IN 005	0.25	0.9	8.0	57	500/C
	6	22 IN 006	0.25	0.9	8.0	66	500/C
	8	22 IN 008	0.25	0.9	9.0	83	500/C
	10	22 IN 010	0.25	0.9	9.5	99	500/C
	12	22 IN 012	0.25	0.9	10.5	115	500/C
	15	22 IN 015	0.25	0.9	11.0	139	500/R
	16	22 IN 016	0.25	0.9	11.5	147	500/R
	18	22 IN 018	0.25	0.9	12.0	163	500/R
	20	22 IN 020	0.25	1.2	13.5	193	500/R
	25	22 IN 025	0.25	1.2	14.5	233	500/R
	30	22 IN 030	0.25	1.2	15.5	275	500/R
	40	22 IN 040	0.25	1.4	18.0	366	500/R
	50	22 IN 050	0.25	1.4	19.5	444	500/R
	60	22 IN 060	0.25	1.4	21.0	522	500/R
	75	22 IN 075	0.25	1.4	22.5	636	500/R
	100	22 IN 100	0.25	1.4	25.5	831	500/R
	150	22 IN 150	0.25	1.8	31.0	1,250	500/R
	200	22 IN 200	0.25	2.0	35.0	1,654	500/R
	300	22 IN 300	0.25	2.4	42.5	2,491	500/R
	400	22 IN 400	0.25	2.6	48.5	3,288	500/R

R = Packing in reel
C = Packing in Coil

6.3.1



ลงชื่อ.....
(นางสาวลิษาภรณ์ ศิไพณฑนภรณ์)
เลขานุการกรม ปฏิบัติราชการแทน
อธิบดีกรมส่งเสริมและพัฒนาคุณภาพชีวิตคนพิการ

ผู้รับจ้าง.....
(.....)

.....ประธานกรรมการ
.....กรรมการ
.....กรรมการ
.....กรรมการ
.....กรรมการ

PROWORK DIGITAL CO.,LTD
บริษัท โปรเวิร์ค ดิจิตอล จำกัด

PROWORK DIGITAL CO.,LTD.
บริษัท โปรเวิร์ค ดิจิตอล จำกัด

ภาคผนวก ๓

๓.๓ ข้อเสนอด้านราคา

ข้อเสนอด้านราคา ของโครงการติดตั้งระบบสายสัญญาณคอมพิวเตอร์ ระบบไฟฟ้า ระบบ
โทรศัพท์ พร้อมอุปกรณ์ กองกองทุนและส่งเสริมความเสมอภาคคนพิการ ประจำปีงบประมาณ ๒๕๖๖
จำนวน ๓ แผ่น

ลงชื่อ..........ผู้ว่าจ้าง
(นางสาวสิชาภาณัจจ์ ศิโพบณณาภาณัจจ์)
เลขานุการกรม ปฏิบัติราชการแทน
อธิบดีกรมส่งเสริมและพัฒนาคุณภาพชีวิตคนพิการ

ลงชื่อ..........ผู้รับจ้าง
(บริษัท โปรเวิร์ค ดิจิทัล จำกัด)



PROWORK DIGITAL CO.,LTD
บริษัท โปรเวิร์ค ดิจิทัล จำกัด

ใบเสนอราคาจ้างด้วยวิธีประกวดราคาอิเล็กทรอนิกส์ (e-bidding)

เรียน อธิบดีกรมส่งเสริมและพัฒนาคุณภาพชีวิตคนพิการ

๑. ข้าพเจ้า บริษัท โปรเวิร์ค ดิจิตอล จำกัด ห้องเลขที่ N๓/๒-๒ ชั้นที่ ๓ หมู่บ้าน โครงการไนซ์ ออฟฟิศ แอนด์ แวร์เฮาส์ สนามบินน้ำ เลขที่ ๒๒/๑ ตรอก/ซอย นนทบุรี ๓๒ ตำบล ท่าทราย อำเภอ เมืองนนทบุรี จังหวัด นนทบุรี รหัสไปรษณีย์ ๑๑๐๐๐ โทรศัพท์ ๐๘๘๖๗๖๕๕๖๖ โดย นางสาวชนิดา นิเวศวรรณ ผู้ลงนามข้างทำยนี้ ได้พิจารณาเงื่อนไขต่าง ๆ ในเอกสารประกวดราคาอิเล็กทรอนิกส์ และเอกสารเพิ่มเติม (ถ้ามี) เลขที่ ๔/๒๕๖๖ โดยตลอดและยอมรับข้อกำหนดและเงื่อนไขนั้นแล้ว

รวมทั้งรับรองว่าข้าพเจ้าเป็นผู้มีคุณสมบัติครบถ้วนตามที่กำหนดและไม่เป็นผู้ทำงานของทางราชการ

๒. ข้าพเจ้าขอเสนอที่จะทำงาน ประกวดราคาจ้างโครงการติดตั้งระบบสายสัญญาณคอมพิวเตอร์ ระบบไฟฟ้า ระบบโทรศัพท์ พร้อมอุปกรณ์ กองกองทุนและส่งเสริมความเสมอภาคคนพิการ ประจำปีงบประมาณ ๒๕๖๖ ด้วยวิธีประกวดราคาอิเล็กทรอนิกส์ (e-bidding)

ตามข้อกำหนดเงื่อนไขแบบรูปรายการละเอียดแห่งเอกสารประกวดราคาอิเล็กทรอนิกส์ ตามราคาที่ได้ระบุไว้ เป็นเงินทั้งสิ้น ๒,๗๒๙,๐๐๐.๐๐ บาท ซึ่งได้รวมภาษีมูลค่าเพิ่ม ตลอดจนภาษีอากรอื่นๆ และค่าใช้จ่ายที่ส่งไปเรียบร้อยแล้ว

๓. คำเสนอนี้จะยืนอยู่เป็นระยะเวลา ๑๘๐ วัน นับแต่วันเสนอราคา และ กรม อาจรับคำเสนอนี้ ณ เวลาใดก็ได้ก่อนที่จะครบกำหนดระยะเวลาดังกล่าว หรือระยะเวลาที่ได้ออกไปตามเหตุผลอันสมควรที่ กรม ร้องขอ

๔. กำหนดเวลาส่งมอบ

ข้าพเจ้ารับรองที่จะส่งมอบงานตามเงื่อนไขที่เอกสารประกวดราคาอิเล็กทรอนิกส์กำหนดไว้

๕. ในกรณีที่ข้าพเจ้าได้รับการพิจารณาให้เป็นผู้ชนะการประกวดราคาอิเล็กทรอนิกส์ ข้าพเจ้ารับรองที่จะ

๕.๑ ทำสัญญาตามแบบสัญญาจ้างแนบท้ายเอกสารการประกวดราคาอิเล็กทรอนิกส์ กับ กรม ภายใน ๗ วัน นับถัดจากวันที่ได้รับหนังสือให้ไปทำสัญญา

๕.๒ มอบหลักประกันการปฏิบัติตามสัญญา ตามที่ระบุไว้ในข้อ ๗ ของเอกสารการประกวดราคาอิเล็กทรอนิกส์ ให้แก่ กรม ก่อนหรือขณะที่ได้ลงนามในสัญญาเป็นจำนวนร้อยละ ๕ ของราคาตามสัญญาที่ได้ระบุไว้ในใบเสนอราคานี้ เพื่อเป็นหลักประกันการปฏิบัติตามสัญญาโดยถูกต้องและครบถ้วน หากข้าพเจ้าไม่ปฏิบัติให้ครบถ้วนตามที่ระบุไว้ข้างต้นนี้ ข้าพเจ้ายอมให้ กรม ริบ

หลักประกันการเสนอราคาหรือเรียกธองจากผู้ออกหนังสือค้ำประกัน รวมทั้งยินดีชดใช้ค่าเสียหายใดที่อาจมีแก่ กรม และ กรม มีสิทธิจะให้ผู้เสนอราคารายอื่นเป็นผู้ประกวดราคาได้หรือ กรม อาจเรียกประกวดราคาใหม่ก็ได้

๖. ข้าพเจ้ายอมรับว่า กรม ไม่มีความผูกพันที่จะรับคำเสนอนี้ หรือใบเสนอราคาใดๆ รวมทั้งไม่ต้องรับผิดชอบในค่าใช้จ่ายใด ๆ อันอาจเกิดขึ้นในการที่ข้าพเจ้าได้เข้าเสนอราคา

๗. เพื่อเป็นหลักประกันในการปฏิบัติโดยถูกต้อง ประธานกรรมการ
ตามที่ได้ทำความเข้าใจและตามความผูกพันแห่งคำเสนอนี้ ข้าพเจ้ามอบ - กรรมการ
เพื่อเป็นหลักประกันการเสนอราคาเป็นเงินจำนวน - บาท มาพร้อมนี้ กรรมการ
..... กรรมการ

๘. ข้าพเจ้าได้ตรวจทานตัวเลขและตรวจสอบเอกสารต่าง ๆ กรรมการ
ที่ยื่นพร้อมใบเสนอราคานี้โดยละเอียดแล้ว และเข้าใจดีว่า กรม ไม่ต้องรับผิดชอบใด ๆ ในความผิดพลาด หรือ ผู้รับจ้าง
ลงชื่อ.....ผู้ว่าจ้าง

ลงชื่อ..... (นางสาวสิขากาณัจจ์ ศิไพฑูริย์)
เลขานุการกรม ปฏิบัติราชการแทน
หรือการสมรรมัดกันโดยไม่ชอบด้วยกฎหมายกับบุคคลใดบุคคลหนึ่ง หรือหลายบุคคล หรือกับห้างหุ้นส่วน บริษัทใด

อธิบดีกรมส่งเสริมและพัฒนาคุณภาพชีวิตคนพิการ



PROWORK DIGITAL CO.,LTD.
บริษัท โปรเวิร์ค ดิจิตอล จำกัด

เลขที่ PD-2023-010

วันที่ 13 กุมภาพันธ์ 2566

- เรื่อง ปรับลดราคา พร้อมยืนยันราคา
- เรียน ประธานกรรมการพิจารณาผลการประกวดราคาอิเล็กทรอนิกส์ (e-bidding) โครงการจ้างติดตั้งระบบสายสัญญาณคอมพิวเตอร์ ระบบไฟฟ้า ระบบโทรศัพท์ พร้อมอุปกรณ์ กองกองทุนและส่งเสริมความเสมอภาคคนพิการ ประจำปีงบประมาณ 2566
- อ้างถึง เอกสารประกวดราคาจ้างด้วยวิธีประกวดราคาอิเล็กทรอนิกส์ (e-bidding) เลขที่ 4/2566 ตามประกาศ กรมส่งเสริมและพัฒนาคุณภาพชีวิตคนพิการ ลงวันที่ 1 กุมภาพันธ์ 2566

ตามที่ บริษัท โปรเวิร์ค ดิจิตอล จำกัด ได้ยื่นเสนอราคาโครงการจ้างติดตั้งระบบสายสัญญาณคอมพิวเตอร์ ระบบไฟฟ้า ระบบโทรศัพท์ พร้อมอุปกรณ์ กองกองทุนและส่งเสริมความเสมอภาคคนพิการ ประจำปีงบประมาณ 2566 เป็นเงินรวมทั้งสิ้น 2,729,000.00 บาท (สองล้านเจ็ดแสนสองหมื่นเก้าพันบาทถ้วน) ซึ่งได้รวมภาษีมูลค่าเพิ่มแล้ว

ด้วยบริษัทฯ ซึ่งบริษัทฯ ได้รับการต่อรองราคาจากทางคณะกรรมการประกวดราคา เพื่อเป็นประโยชน์กับทางหน่วยงานราชการ บริษัทฯ มีความยินดีขอปรับลด พร้อมยืนยันราคา เหลือเป็นจำนวนเงินทั้งสิ้น 2,700,000.00 บาท (สองล้านเจ็ดแสนบาทถ้วน) ซึ่งได้รวมภาษีมูลค่าเพิ่มแล้ว

จึงเรียนมาเพื่อโปรดพิจารณา

ลงชื่อ.....ผู้ว่าจ้าง
(นางสาวลีชากานจ์ ศิไพวัฒนาภรณ์)
เลขานุการกรม ปฏิบัติราชการแทน
อธิบดีกรมส่งเสริมและพัฒนาคุณภาพชีวิตคนพิการ

ลงชื่อ.....ผู้รับจ้าง
(ชัชฎา นิลวาทสรณ์)

ขอแสดงความนับถือ

PROWORK DIGITAL CO.,LTD.
บริษัท โปรเวิร์ค ดิจิตอล จำกัด

PROWORK DIGITAL CO.,LTD.
บริษัท โปรเวิร์ค ดิจิตอล จำกัด

(นายวาสนา กิมสร้อย)

บริษัท โปรเวิร์ค ดิจิตอล จำกัด

.....ประธานกรรมการ
.....กรรมการ
.....กรรมการ
.....กรรมการ
.....กรรมการ